



PROLICHT

Bei PROLICHT wird jede Leuchte sorgfältig von Hand gefertigt und auf die spezifischen Anforderungen Ihres Projekts abgestimmt. Im Mittelpunkt unseres Engagements steht das Streben nach der perfekten Beleuchtung. Unsere Ingenieurinnen und Ingenieure sowie unsere Designerinnen und Designer sorgen mit ihrer Erfahrung und ihrem Know-how für optimale Abstrahlwinkel, Entblendung, Lichtstärke, Homogenität und Farbtemperatur.

Unsere geschickten Handwerkerinnen und Handwerker ermöglichen dieses hohe Maß an Präzision und verwirklichen jede Spezifikation, indem sie die hohe Leistungsfähigkeit unserer eigenen Produktionsanlage nutzen. Aber durch Ihre individuelle Gestaltung aus unendlichen Design- und Farbmöglichkeiten wird die Leuchte zum Leben erweckt. Konfigurieren Sie Ihre Leuchte mit unseren einfachen und schnellen digitalen Konfiguratoren.

Make it yours!

*Don't be like
the rest of
them*



INDEX



MINIMAL
TRACK
P/71



HYPRO
P/85

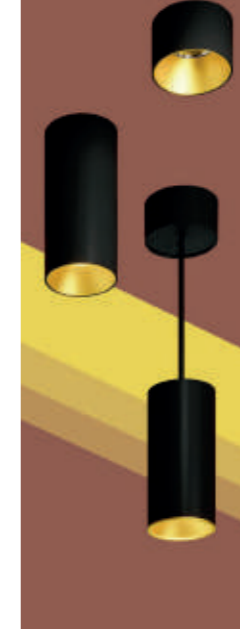

INVADER
P/99



SLIDER
P/113

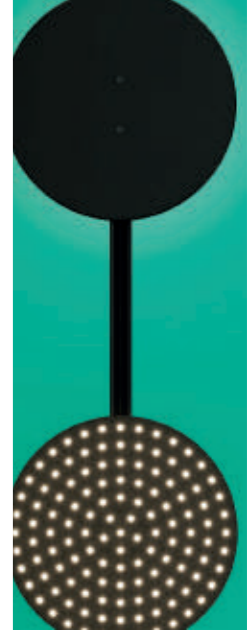

THE CODE
P/125



LULLABY
P/9



JUST BLACK
P/23

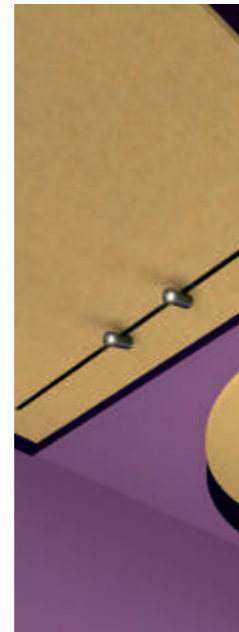

JUST BLACK
ACOUSTIC
P/35

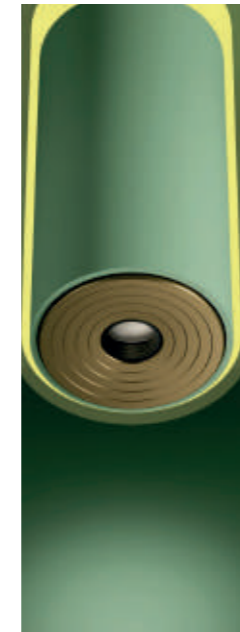

STUDIO
COLLECTION
P/45



UNITY
P/57

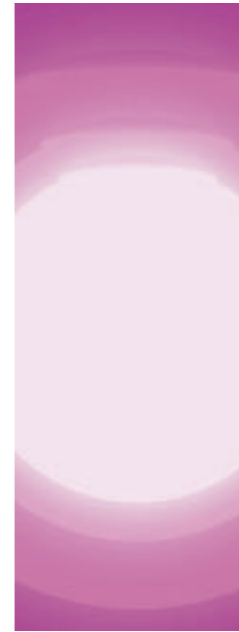

GHOST
P/137

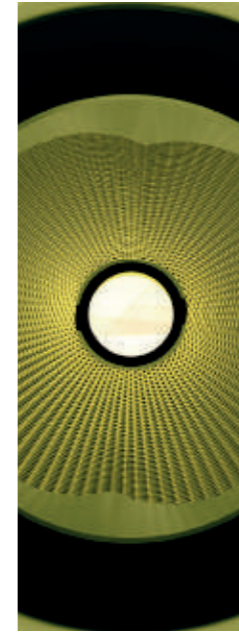

OIKO PRO
P/149



GRAVITY
P/161



SNOOKER
P/173



CENTRIQ
P/185



ACOUSTIC
P/197



LIFE
P/211

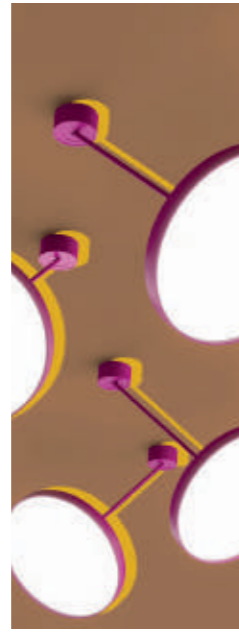

SIGN
P/221

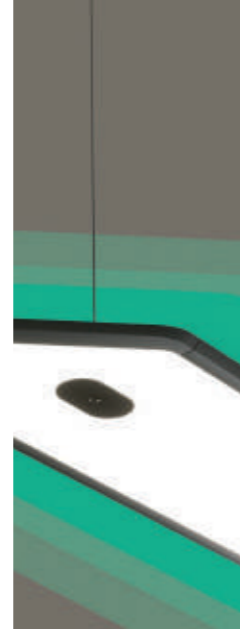

HADI
P/235

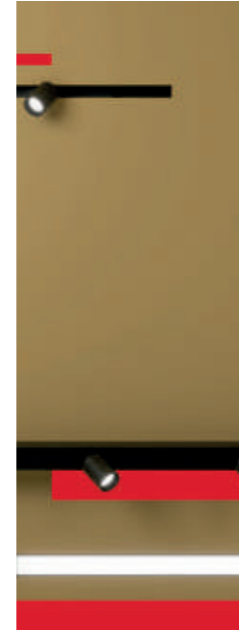

CLICKTRACK
P/245



GLORIOUS
P/305



SUPER-G
P/317



SMOOTHY
P/329



DELIGHT
P/337



IDAHO
P/347



2LOOK4
P/257

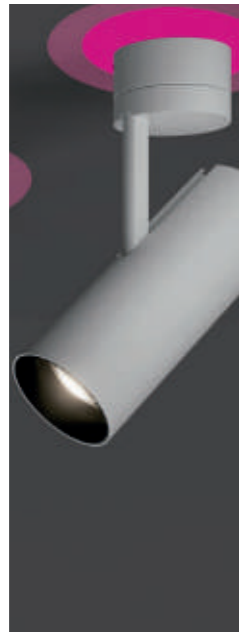

IMAGINE
P/267

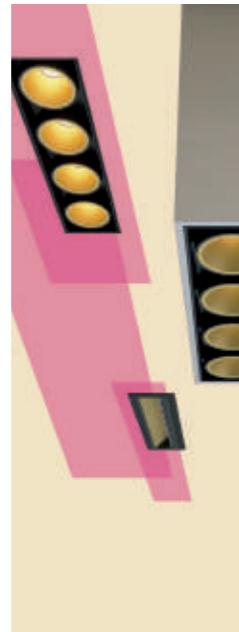

MAGIQ
P/277



BIONIQ
P/287

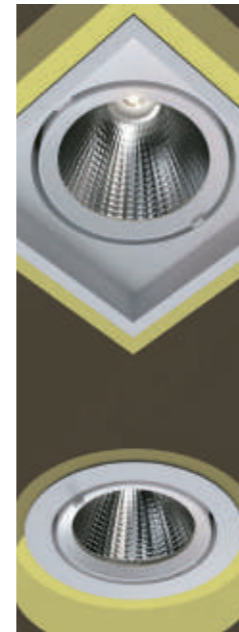

MECHANIQ
P/297



GROOVE
P/357

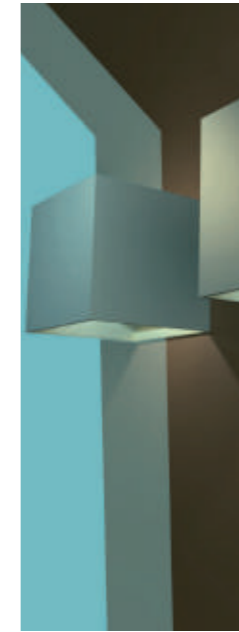

DICE
P/367

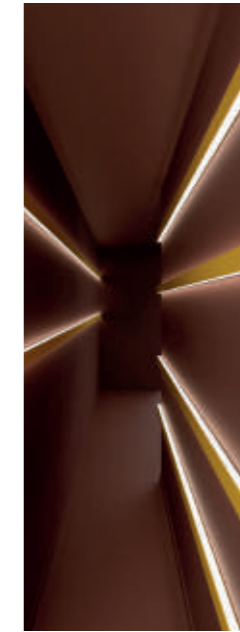

NEVERENDING
P/377

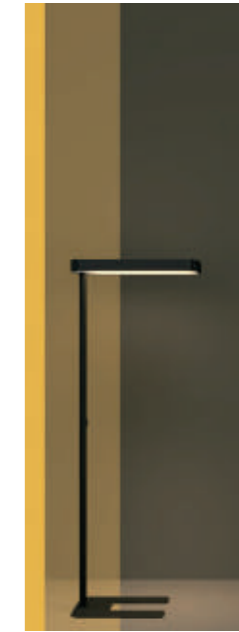

@WORK
P/387



P1²
P/395

LULLABY



LULLABY



LULLABY

von Marc Sadler

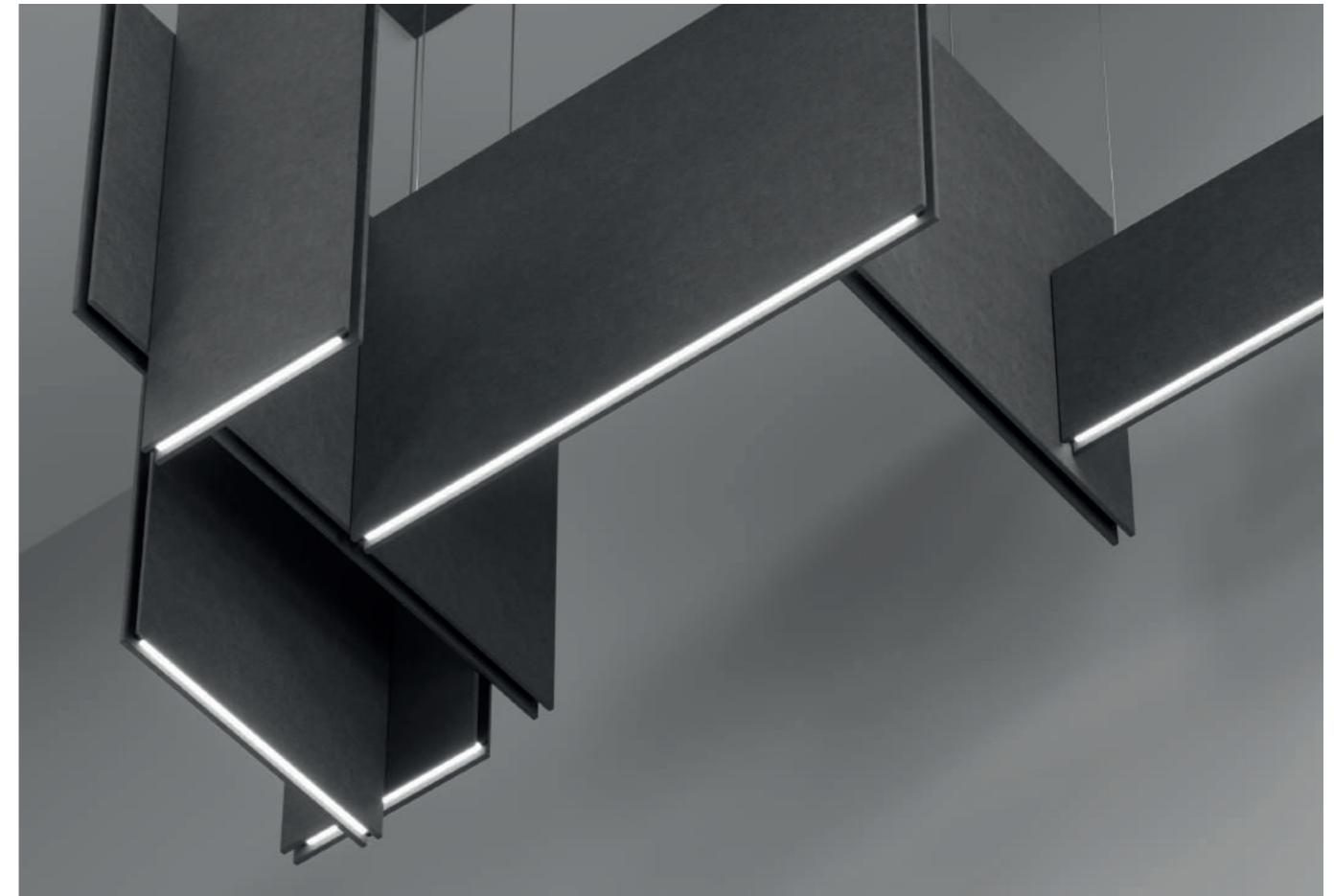

Eine emotionale Pendelleuchte, entstanden aus der kreativen Inspiration von Marc Sadler und der Erforschung von Material, Technologie und Design durch PROLICHT. LULLABY ist eine Skulptur, die einem Kronleuchter ähnelt - ein zeitgenössisches Meisterwerk, das Raumbeleuchtung und Schallabsorption vereint.



KREIEREN SIE IHRE EIGENE LULLABY

Gestalten Sie Ihre eigene LULLABY mit unseren modularen Paneelen. LULLABY ist als modulares System konzipiert, das aus zusammensetzbaren Teilen besteht und Ihnen die Möglichkeit bietet, Ihre eigene persönliche Lichtskulptur zu schaffen. Jedes Paneel aus 12 mm starkem Akustikmaterial enthält eine oder zwei Lichtquellen, die eine einzigartige Atmosphäre schaffen.

Es gibt drei Arten von Paneelen:

HORIZONTALES, RECHTECKIGES PANEEL, welches direkte und indirekte Beleuchtung kombiniert.

VERTIKALES RECHTECKIGES PANEEL mit direkter Beleuchtung.

QUADRATISCHES PANEEL mit direkter Beleuchtung.

Wählen Sie aus 32 Farben, um Ihrer Kreation Individualität zu geben.

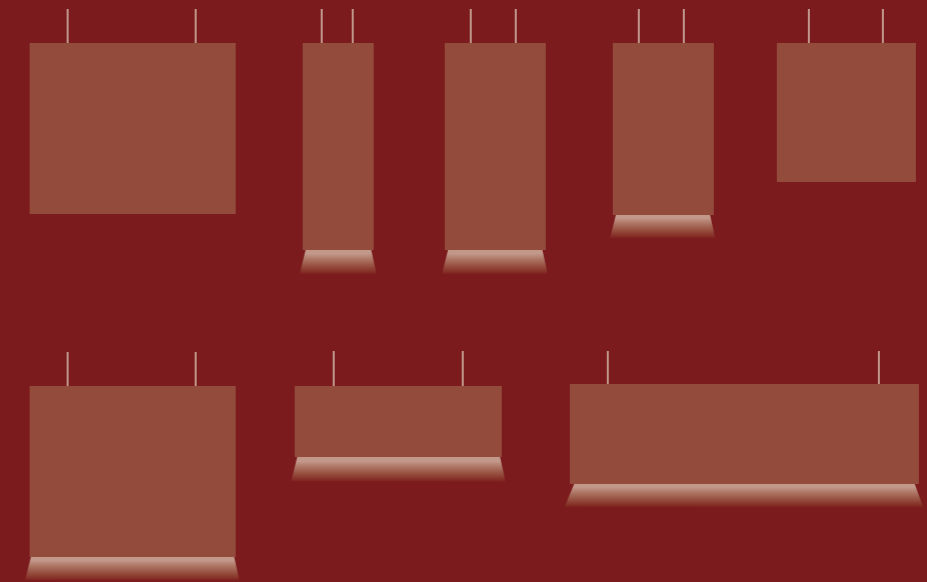
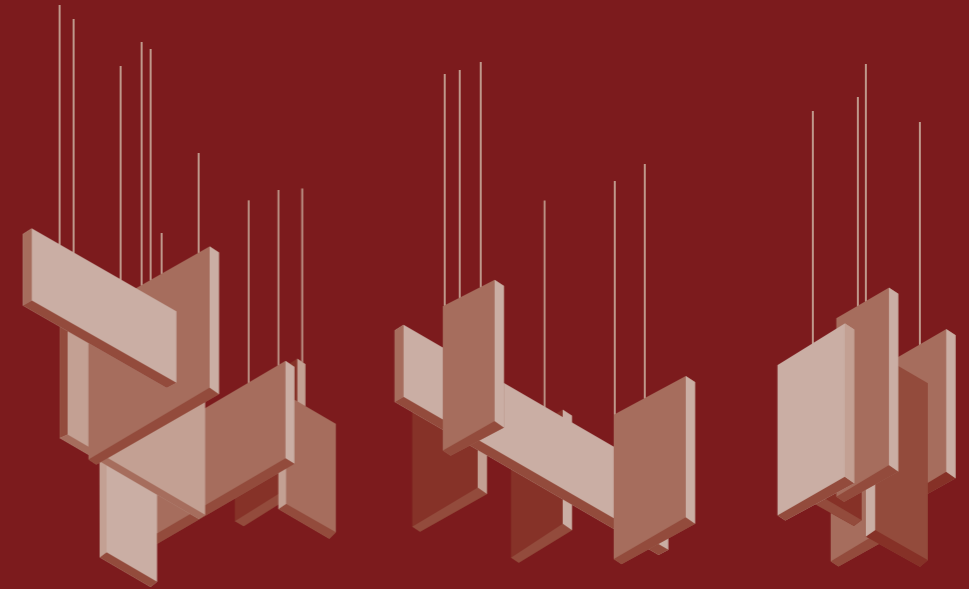



LICHT- UND FARBSCHAU

Der Designer hat ein modulares Designsystem entwickelt, das unbegrenzte Kompositionen mit ACOUSTIC-Textilpaneelen ermöglicht.

Die auffallend dünnen Diffusoren strahlen Licht aus den Rändern der schallabsorbierenden Materialien aus. Ein sanftes Umgebungslicht wird in alle Richtungen projiziert und erzeugt einen Farbverlauf auf den Oberflächen.

Marc Sadler entwarf drei ikonische LULLABY-Sets, um den Ton dieser Designikone einzufangen.



RUHE UND KOMFORT FÜR ZU HAUSE

LULLABY ist eine Leuchte mit starker Persönlichkeit, die den Raum mit Farbe und klaren Formen füllt. Das farbenfrohe und dezente Licht wird Sie sprachlos machen, dank seiner außergewöhnlichen Fähigkeit, alle Geräusche in der Umgebung zu absorbieren und ein angenehmes und komfortables Ambiente zu schaffen. Nachts schafft sie eine warme und einladende Atmosphäre, in der das Umgebungslicht an Bedeutung gewinnt und die Volumen und Texturen des Objekts subtil hervorhebt. Darüber hinaus bietet das modulare Design die Möglichkeit, ein einzigartiges und unvergleichliches Meisterwerk für Ihr Zuhause zu schaffen.





**JUST
BLACK**

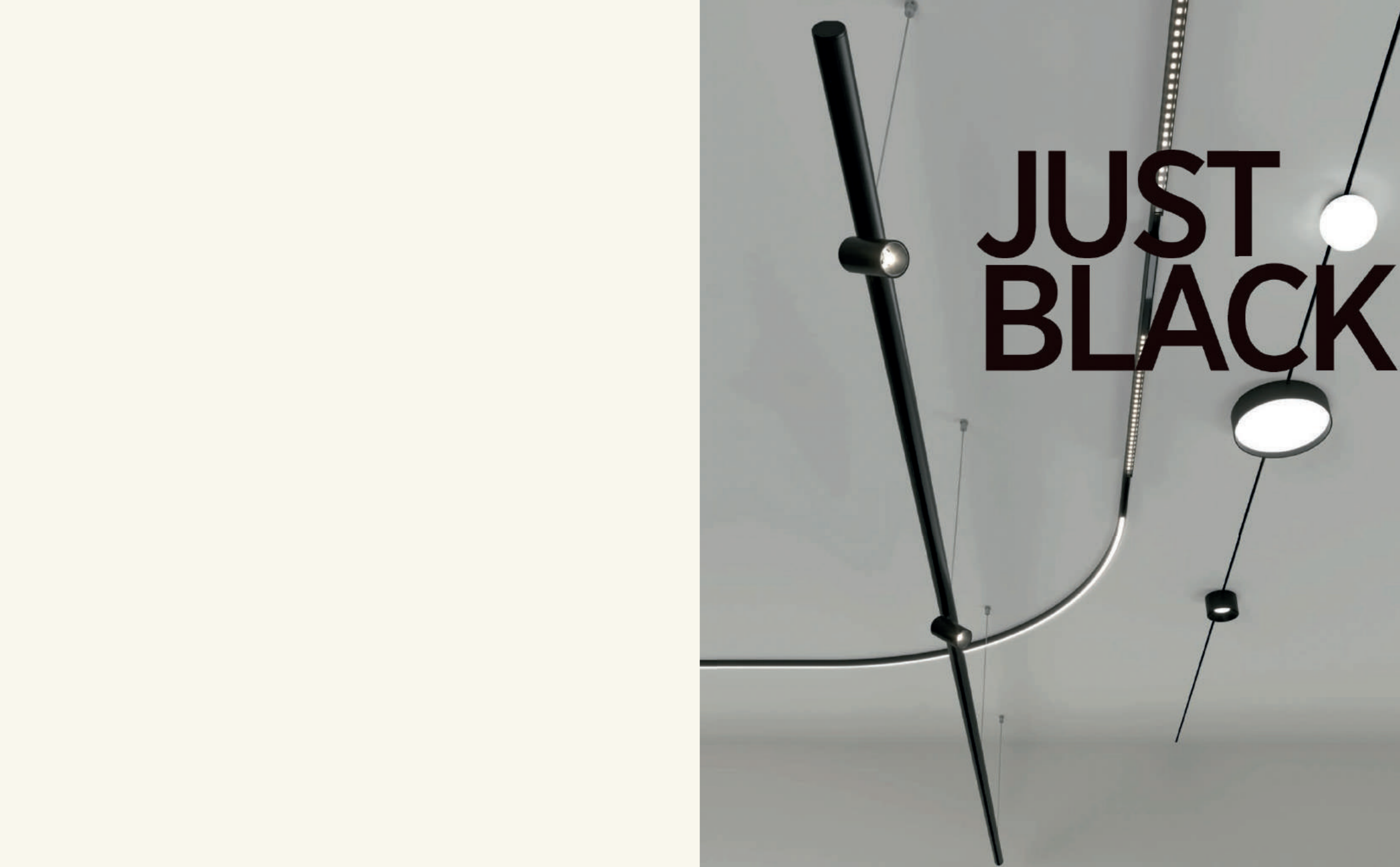

JUST BLACK



JUST BLACK

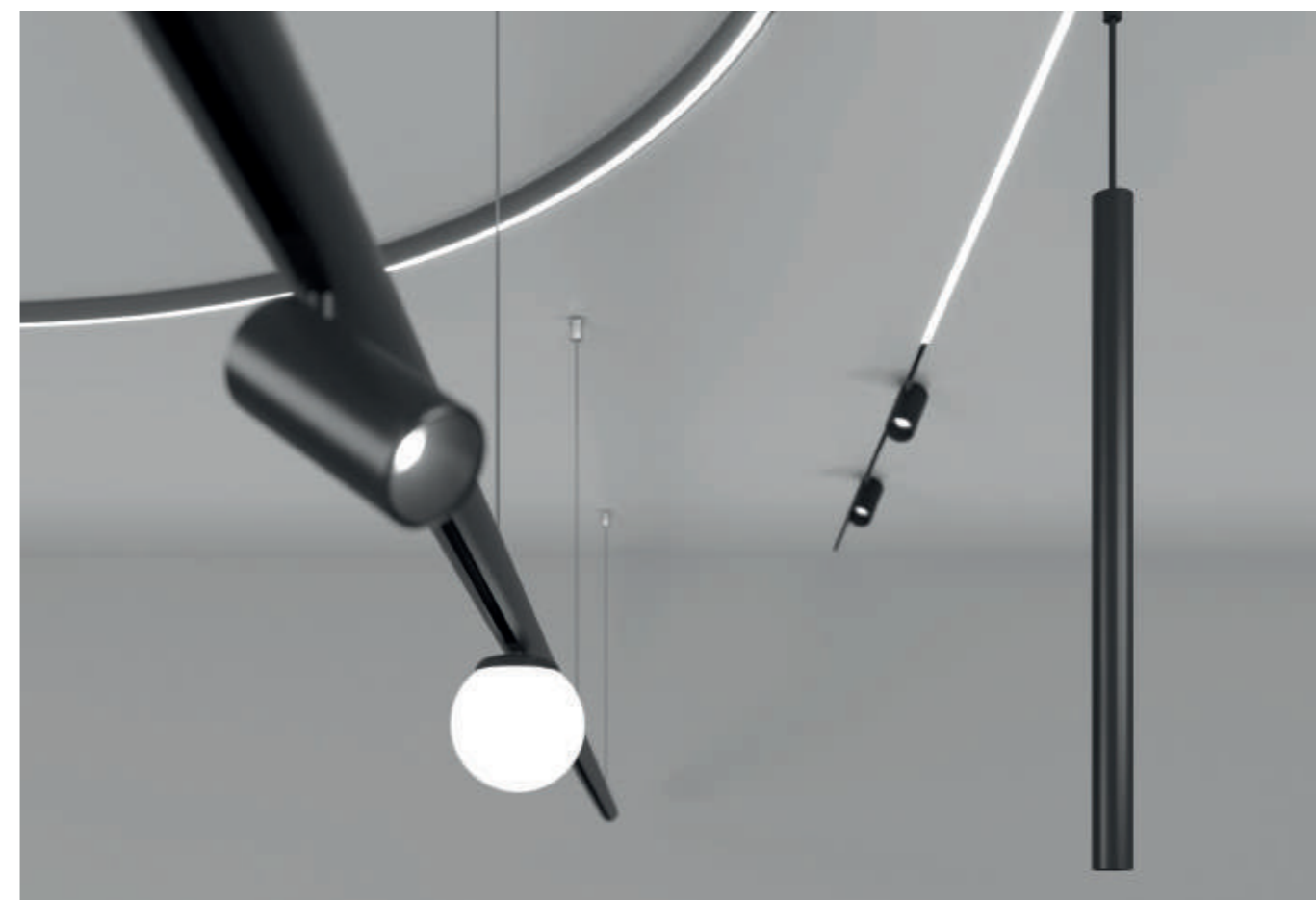

JUST BLACK steht für extrem schmale, schwarze Linien, welche sich dezent mit dem Innendesign verbinden. Eine hyperminiaturisierte Schiene, die feinste Linien zwischen den Leuchten zieht und sich wie ein elektrifiziertes Band an jeder Oberfläche im Raum entlang windet. Die perfekte Kombination aus Form und Funktion.





JUST BLACK: EINE NEUE PRODUKT FAMILIE

Eine millimeterdünne schwarze Linie bestimmt den Pfad welchem später das Licht folgt. Das System wurde sorgfältig entwickelt, um verschiedene Beleuchtungsarten nahtlos in die komplexesten Innenarchitekturen zu integrieren.

JUST BLACK ist eine neue Produktlinie, die sorgfältig dimensioniert und gestaltet wurde, um mit dem JUST BLACK TRACK Schienensystem zu harmonisieren und eine umfassende Lösung für eine minimalistische und vielseitige Beleuchtung zu bieten.

LINE



LINE DOUBLE



LINE ADJUSTABLE



HALO



EIN INTEGRALES UND DOCH DYNAMISCHES SCHIENENSYSTEM

Diese Schiene erfährt je nach Anwendung eine ästhetische Wandlung. Die viereckige JUST BLACK TRACK Anbauschiene ermöglicht elegante und dynamische Linien, welche nahtlos zwischen geraden und gebogenen Segmenten wechseln. Sie ändert flexibel ihre Richtung, egal ob auf der selben Ebene oder beim Übergang zwischen Wand und Decke.

Die JUST BLACK TRACK Pendelschiene hat eine zylindrische Ästhetik, welche die Lichteinsätze besonders betont und dank der abgerundeten L-Verbinder Richtungswechsel beim Verlauf der Schiene ermöglicht.

Die JUST BLACK TRACK Einbauschiene fügt sich nahezu nahtlos in die Wand ein und sorgt für ein optisch einwandfreies und maximal kaschiertes Erscheinungsbild.

LEDLINE



MAGIQ



FLUTE



HANGOVER



FLEXLINE



INVADER



SIGN



BILO

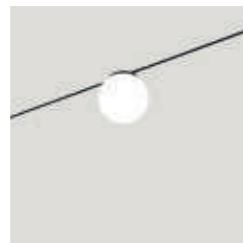

IMAGINE





EINE KLEINE SCHIENE, ABER EIN GROSSES WERKZEUG

Egal ob als Anbau-, Pendel- oder Einbausystem, diese Schiene meistert jede Herausforderung und lässt sich mühelos und kaum sichtbar in verschiedenen Umgebungen installieren.

Dank der millimetrischen Abmessungen passt dieses System auch in die unkonventionellsten Räume. Unauffällig und diskret beleuchtet es in Glasvitrinen die Produkte und setzt sie optimal in Szene. In Wohnräumen lässt es sich überall integrieren und setzt subtile Lichtakzente, ohne die Ästhetik der Architektur zu beeinträchtigen.



JUST BLACK ACOUSTIC

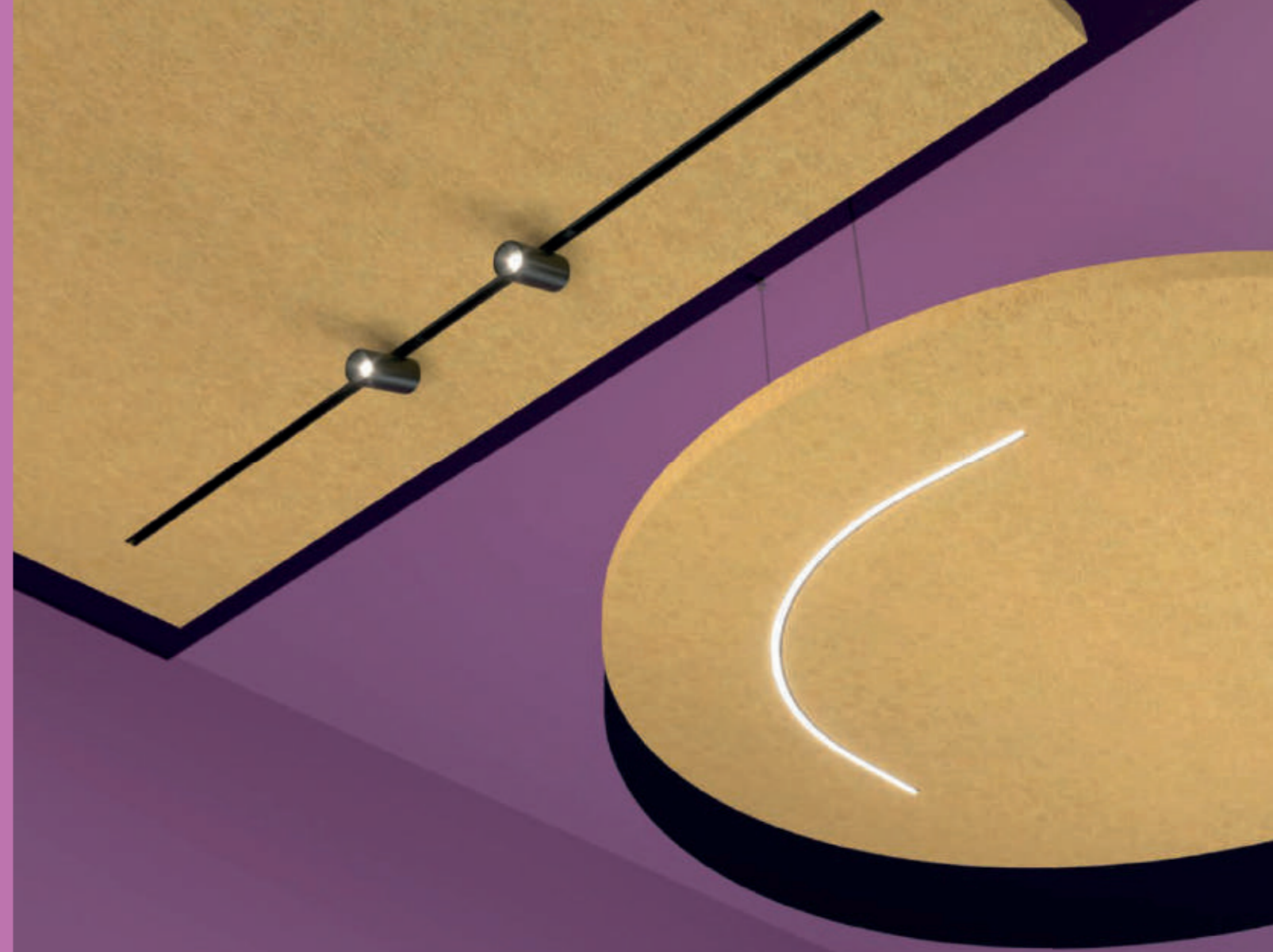

JUST BLACK ACOUSTIC

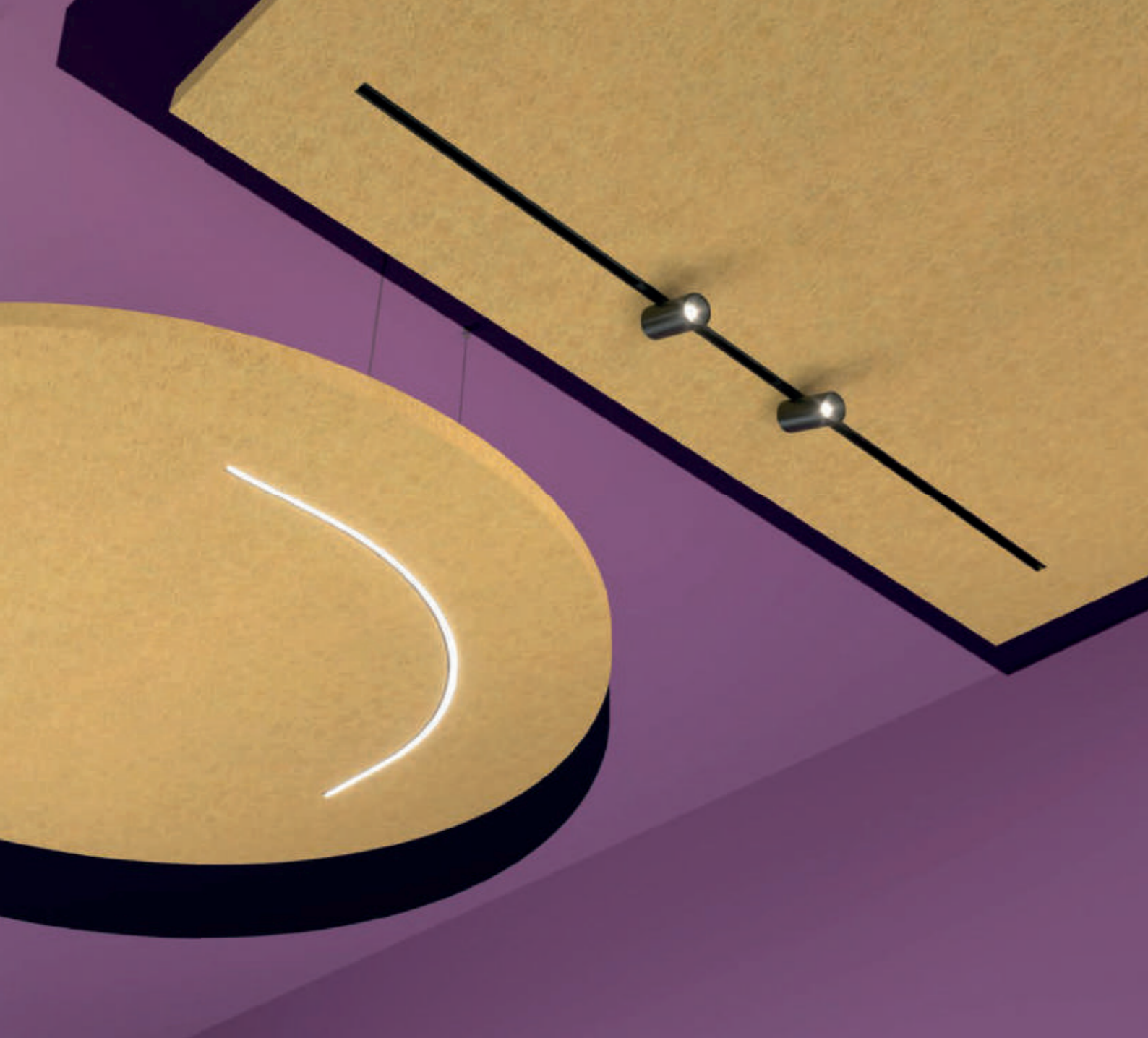

JUST BLACK ACOUSTIC



JUST BLACK verschmilzt mit der ACOUSTIC-Technologie, die unverwechselbaren Mini-Leuchten, fügen sich nahtlos in farbige Akustikpaneele ein. Diese diskrete und elegante Kombination kann mit JUST BLACK Einsätzen kombiniert werden, die auf die spezifischen Bedürfnisse des Raumes zugeschnitten sind, um eine Oase der Ruhe zu schaffen, in der Licht und Klang zusammenkommen, um das Wohlbefinden der Menschen zu steigern.



PANEELE, DIE LICHT UND SCHALL HARMONISIEREN

JUST BLACK ACOUSTIC bietet runde, quadratische und rechteckige Paneelformen an. Die Paneele sind sowohl für die Anbaumontage als auch für die Pendelmontage in verschiedenen Konfigurationen erhältlich, um das perfekte Gleichgewicht zwischen Beleuchtung und Schallabsorption in Ihrem Raum zu erreichen.

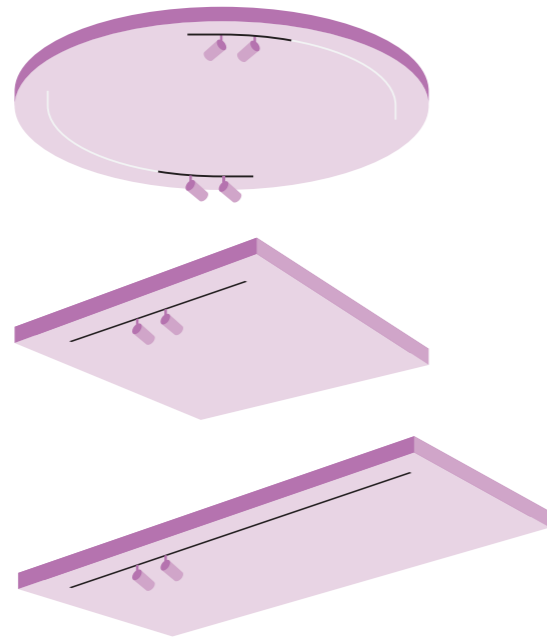



ROUND



SQUARE



RECTANGULAR



SCHAFFEN SIE IHR ARRANGEMENT

Mit JUST BLACK ACOUSTIC-Paneelen wird die perfekte Beleuchtung für Ihren Raum geschaffen. Kreieren Sie ein einzigartiges Arrangement für Allgemeinbeleuchtung, dekoratives Ambiente, Akzentbeleuchtung oder funktionale, blendfreie Beleuchtung - und das alles mit subtiler Schallabsorption. ACOUSTIC-Textilien sind in 32 Farben erhältlich, um Ihren Raum Ihrem Stil anzupassen und Ihr Wohlbefinden zu steigern.



**STUDIO
COLLECTION**

COLLECTION STUDIO



STUDIO COLLECTION



STUDIO COLLECTION ist eine Neuauflage unserer erfolgreichsten Produktfamilien. Diese Leuchten haben einen Hauch von Luxus erhalten, sowohl in der Ästhetik als auch in der Qualität der Materialien, ohne ihr ursprüngliches Design zu verändern. STUDIO COLLECTION ist ein Beweis für unser Engagement für zeitgemäßes und zeitloses Design.



ERSTKLASSIGES DESIGN UND ERSTKLASSIGE VERARBEITUNG

Um unserer Liebe zu Materialien und langlebigen Produkten Ausdruck zu verleihen, haben wir hier unsere Standardoberflächen durch hochwertige Materialien ersetzt.

Die zeitlosen und minimalistischen Designs der Produktfamilien Imagine, Hangover und Invader erhalten durch die Verwendung von polierten Messing- und Aluminiumkomponenten eine hochwertige Ästhetik. Diese ausgewählten Produkte verfügen über die hocheffiziente MICRO DOT-Optik, die ihre überlegenen Eigenschaften hier perfekt ergänzt.

HANGOVER PLUG

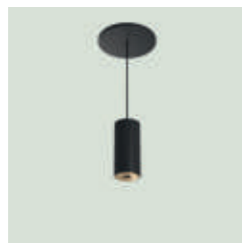

INVADER SURFACE

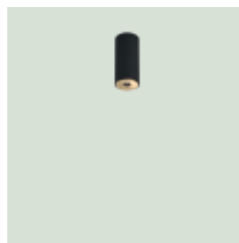

IMAGINE

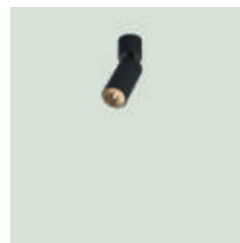

INVADER WALL



INVADER

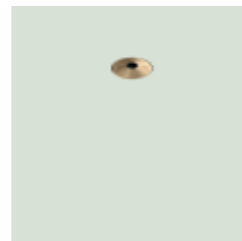



GLÄNZENDE DETAILS

Die metallischen Eigenschaften spiegeln sich in raffinierten Details wieder, wie zum Beispiel in der speziell designten Abdeckung auf der Vorderseite des Produkts. Eine minimierte, metallische Zierleiste umgibt die Linse und bringt die wahre Qualität des Produkts zum Vorschein. Aus der Nähe betrachtet erkennt man eine schöne radiale Struktur, die die kleine Lichtaustrittsöffnung umrahmt und die handwerkliche Verarbeitung hervorhebt. Dieses glänzende Messingattribut spricht für sich selbst und beeinträchtigt in keiner Weise die lichttechnischen Eigenschaften.

PATTERN RADIAL



PATTERN ASYMMETRIC



EIN HAUCH VON LUXUS FÜR ZU HAUSE

Hochwertige Materialien und Metalloberflächen bringen einen Hauch von Luxus ins Haus, vermitteln aber auch die wahre Natur der Elemente, aus denen das Produkt besteht. Messing und Aluminium sind Elemente, die für den erdigen Ursprung, Robustheit und Einzigartigkeit stehen. In jedem Interieur verkörpert STUDIO COLLECTION die Werte von Design und Lifestyle wie ein Juwel in der Architektur.





UNITY



YTIMU

UNITY

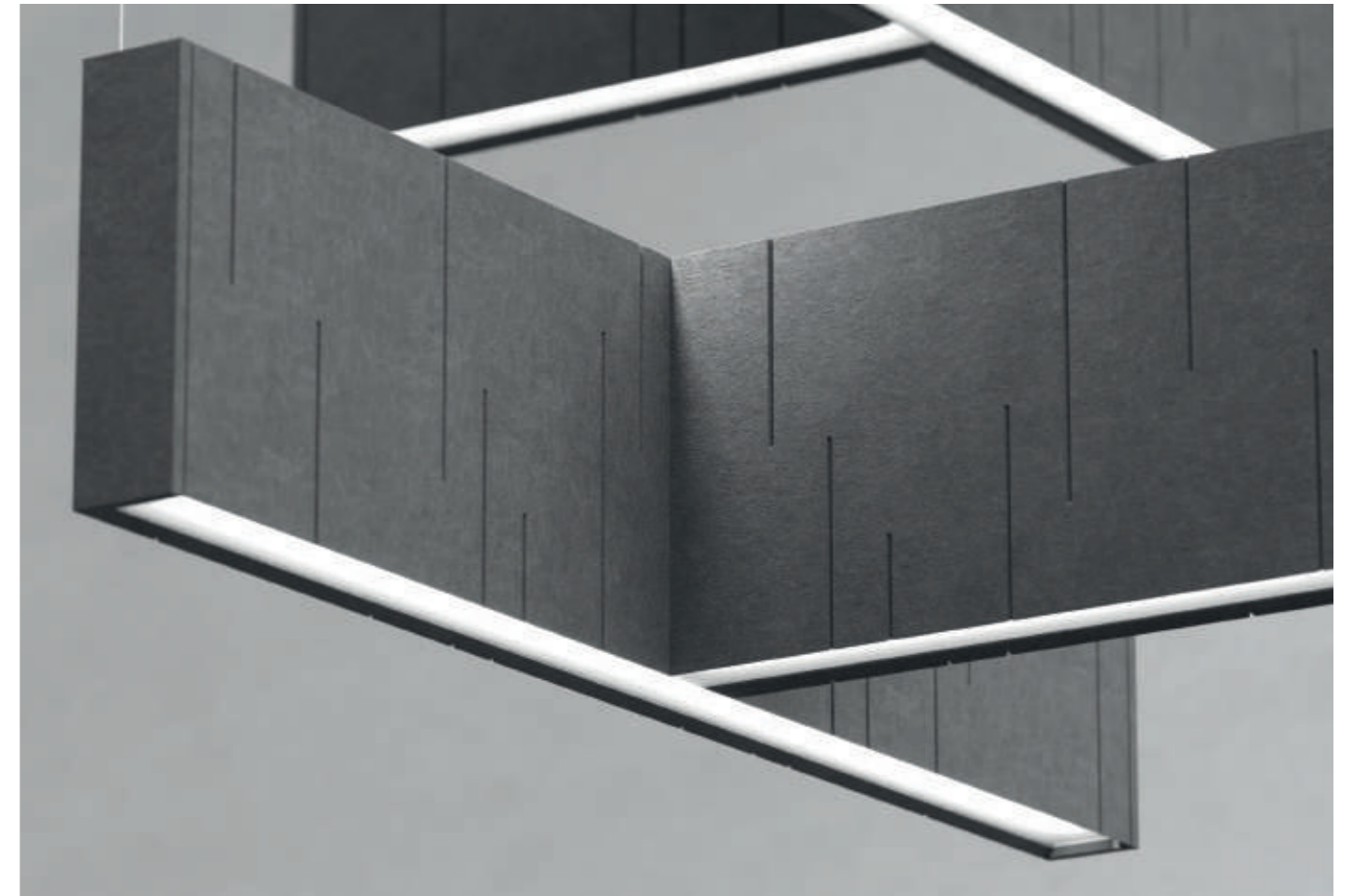

UNITY vereint alle Anforderungen an moderne Innenräume, um das menschliche Wohlbefinden zu optimieren und eine angenehme Umgebung zu schaffen, die sowohl den Komfort als auch die Produktivität steigert: eine geräuscharme Umgebung, bedarfsgerechte Beleuchtung, eine lebendige Farbpalette und eine perfekt abgestimmte Lichtqualität.





EIN MODULARES SYSTEM

UNITY ist ein vielseitiges, professionelles, modulares System, das in verschiedenen Formen entwickelt wurde, einschließlich Y-, X-, T-, L- und geraden Längen von 80 cm bis 2,8 m, die nahtlos ineinander übergehen, um Knotenpunkte zu schaffen und unterschiedliche Atmosphären zu erzeugen. Das modulare Design bietet ganzheitliche Lösungen, die sich harmonisch in den Raum einfügen.

UNITY L

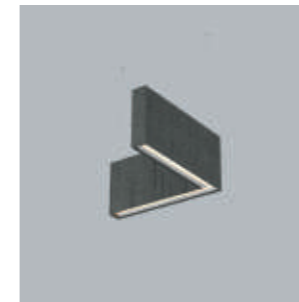

UNITY T

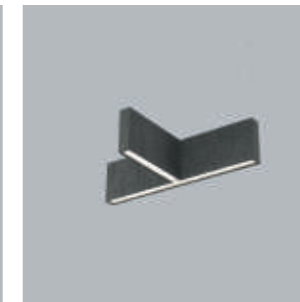

UNITY X

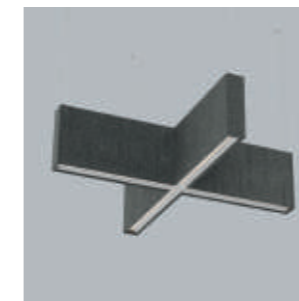

UNITY Y

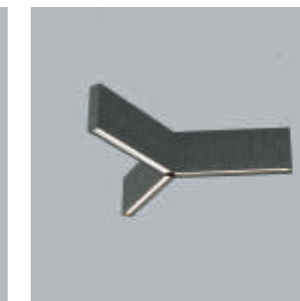

UNITY LINEAR

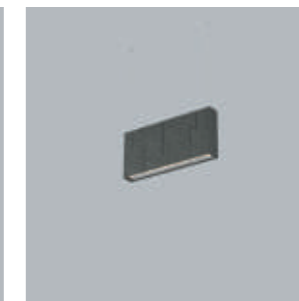

EINE LEBENDIGE UMGEBUNG

Die vertikalen Module sind mit schallabsorbierenden Textilien umhüllt, die in einer atemberaubenden Palette von 32 Farben erhältlich sind. Ihre Vielseitigkeit ermöglicht die Bildung von Gruppen, Inseln und endlosen Linien und macht sie zu einem faszinierenden Element, das den Raum mit warmen Texturen und lebhaften Farben füllt. Kombiniert mit einer hochwertigen Beleuchtung lässt sich eine angenehme Atmosphäre schaffen.





LICHT FÜR HÖCHSTE ANSPRÜCHE

UNITY bietet eine Vielzahl von Beleuchtungsmöglichkeiten mit Optiken, die für unterschiedliche Szenarien entwickelt wurden, um Konzentration, Produktivität und Sehkomfort zu verbessern.

BELEUCHTUNGSOPTIK

OPAL: Verteilt das Licht gleichmäßig und sorgt für eine homogene Beleuchtung.

MICROPRISM: Wirksame Blendbegrenzung bei hohen Decken.

GLARE CONTROL: Sorgt für viel Licht ohne zu blenden.

RASTER: Konzentriert das Licht für optimalen Komfort, perfekt für anspruchsvolle Räume wie Büros.

ASYMMETRISCH

WALLWASH: Sorgt für einen nahtlosen, gleichmäßigen Lichtstrahl in horizontaler Richtung.

DOPPEL ASYMMETRISCH: Wirft das Licht in zwei Richtungen und erzeugt so ein attraktives Schattenspiel.

Beleuchtungsoptik

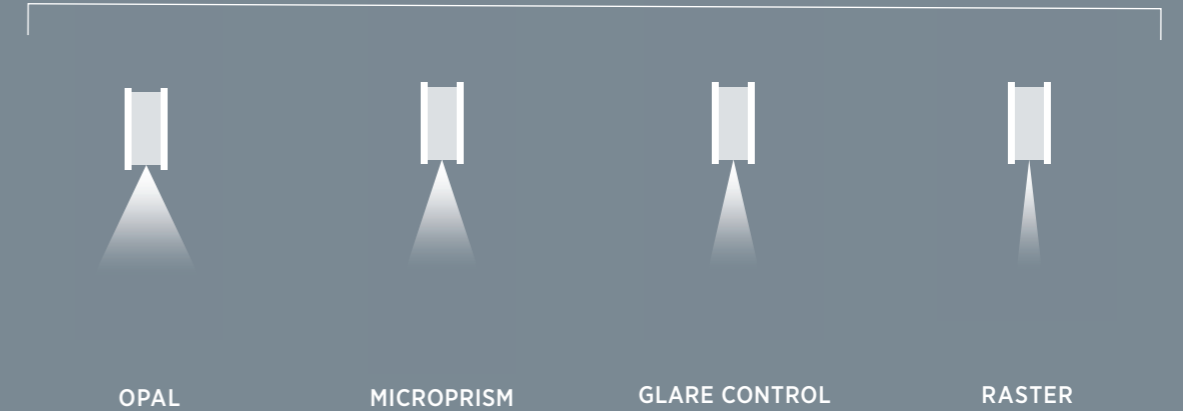

Asymmetrisch



MINIMAL TRACK



MINIMAL TRACK



MINIMAL TRACK



Das MINIMAL TRACK System, welches jetzt auch für die abgehängte und randlose Installation erhältlich ist, übertrifft alle Maßstäbe der Verkleinerung. Es fügt sich harmonisch und schlicht in die Architektur ein, ohne sich in den Vordergrund zu drängen. Mit MINIMAL TRACK steht die Architektur immer im Mittelpunkt.



MINIATURISIERUNG ÜBER ALLE VARIANTEN HINWEG

MINIMAL TRACK revolutioniert in allen drei Varianten die Miniaturisierung. Es fügt sich mit Flexibilität und Dynamik nahtlos in die Innenarchitektur ein und bietet dennoch eine individuelle Steuerung jedes Lichteinsatzes.

SURFACE



MINIMAL TRACK ANBAU SYSTEM

Raffinierte Linien, welche sich elegant in die Architektur einfügen.

SUSPENDED



MINIMAL TRACK PENDEL SYSTEM

Die miniaturisierte Stromschiene ist mit viereckigem oder rundem Profil erhältlich, die einen optisch eindrucksvollen Effekt erzeugen.

SUSPENDED ROUND



RECESSED

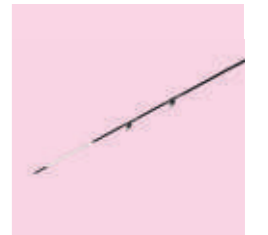

MINIMAL TRACK RANDLOS SYSTEM

Nahezu unsichtbar integriert sich die Einbauschiene in Decke oder Wand und wirkt wie ein kaum sichtbarer Spalt im Mauerwerk.



GERADE LINIEN

Das MINIMAL TRACK Aufbau System passt sich allen räumlichen Anforderungen und Innenausstattungen an und bietet grenzenlose Möglichkeiten. L-, T- und X-Verbinder ermöglichen eine flexible Anpassung der Richtung und Übergänge von Wand zu Decke. Jede Komponente schließt bündig mit der Schiene ab und gewährleistet so eine ununterbrochene optische Kontinuität.

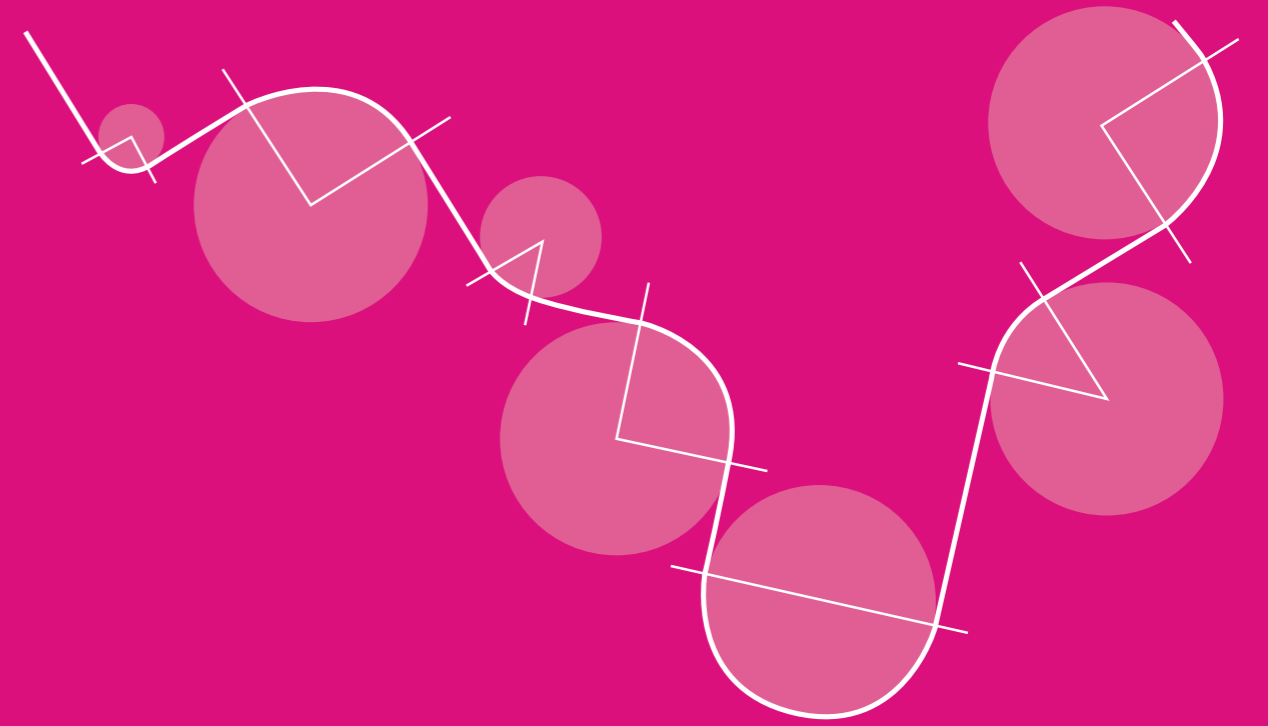
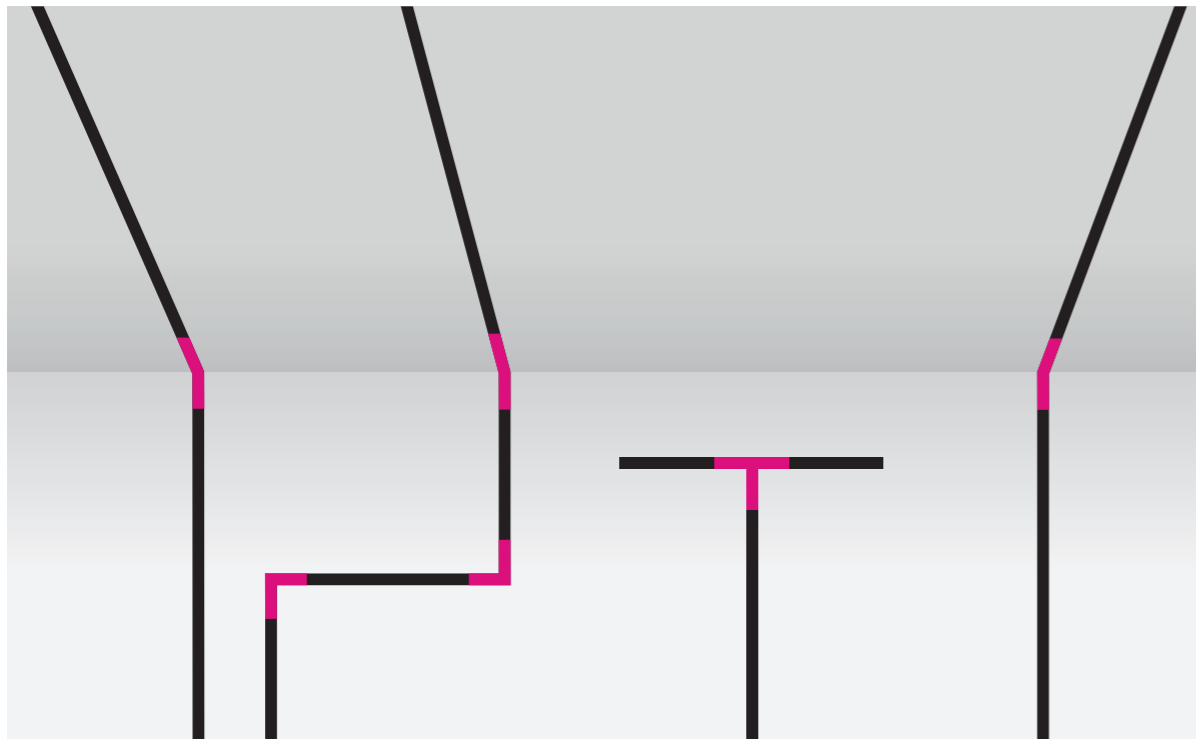
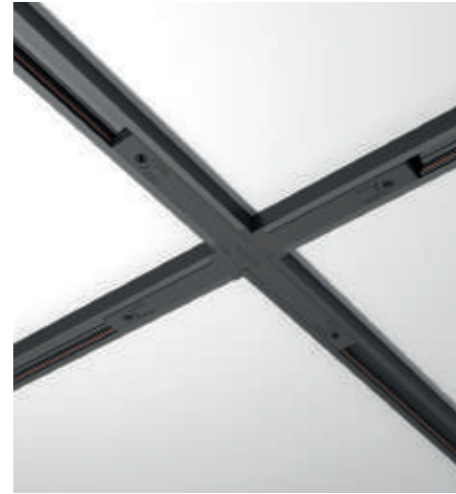

DIE PERFEKTE KURVE!

Das MINIMAL TRACK Aufbau System bietet eine Vielzahl an Bögen mit unterschiedlichen Radien. Zudem sind kundenspezifische Lösungen auf Anfrage möglich.

AUFWERTUNG VON RÄUMEN MIT STIL

Die extreme Verkleinerung der Stromschienen, Leuchten und Komponenten macht das System zu einer sehr attraktiven und leicht zu integrierenden Leuchte, welche es ermöglicht Licht an sonst nur schwer erreichbare Stellen im Einzelhandel und Wohnbereich zu bringen. Darüber hinaus kann die reine Ästhetik des Systems architektonische Formen aufwerten und die individuelle Gestaltung des Systems jedem Raum einen dekorativen Charakter verleihen.





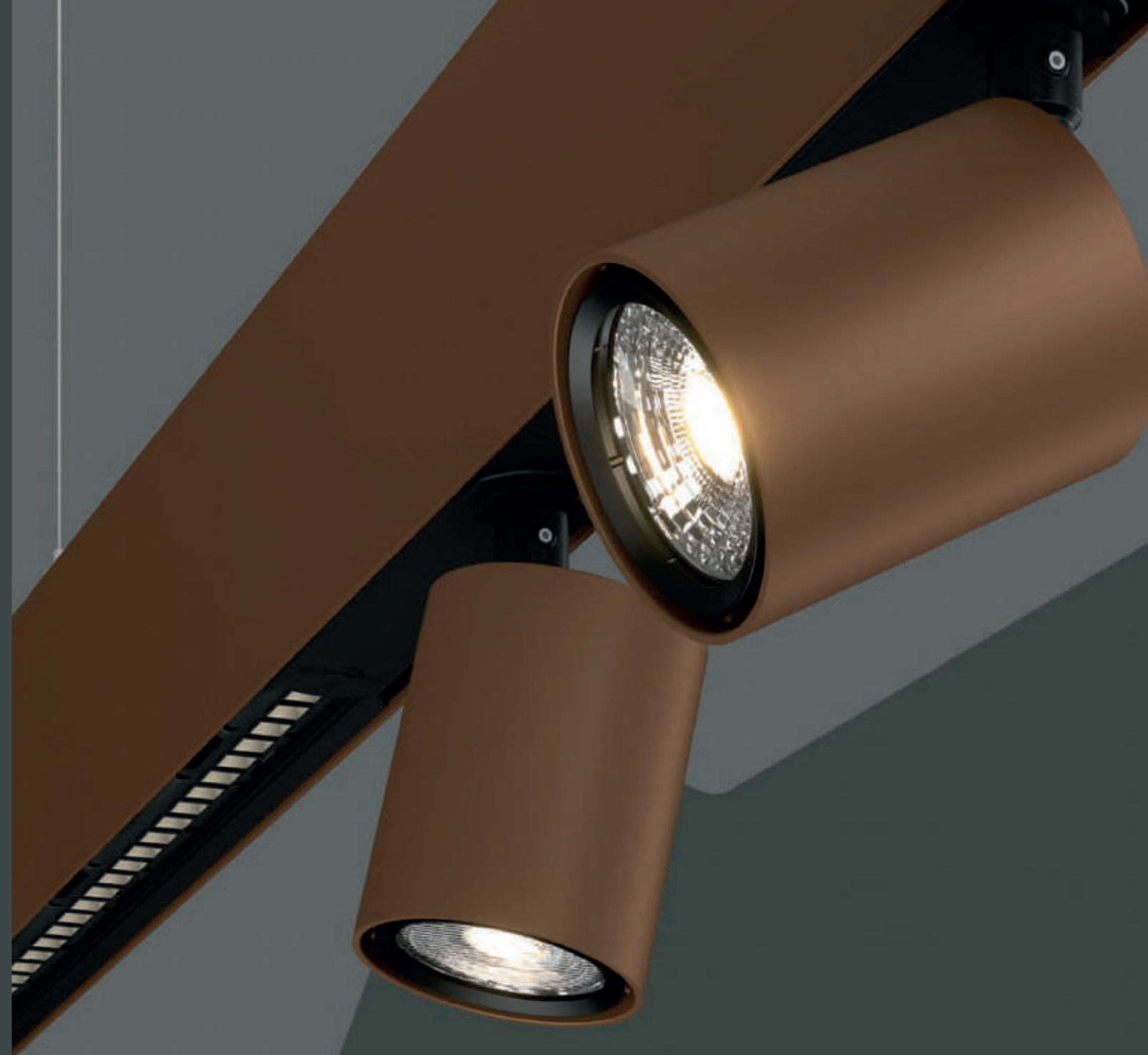

HYPRO

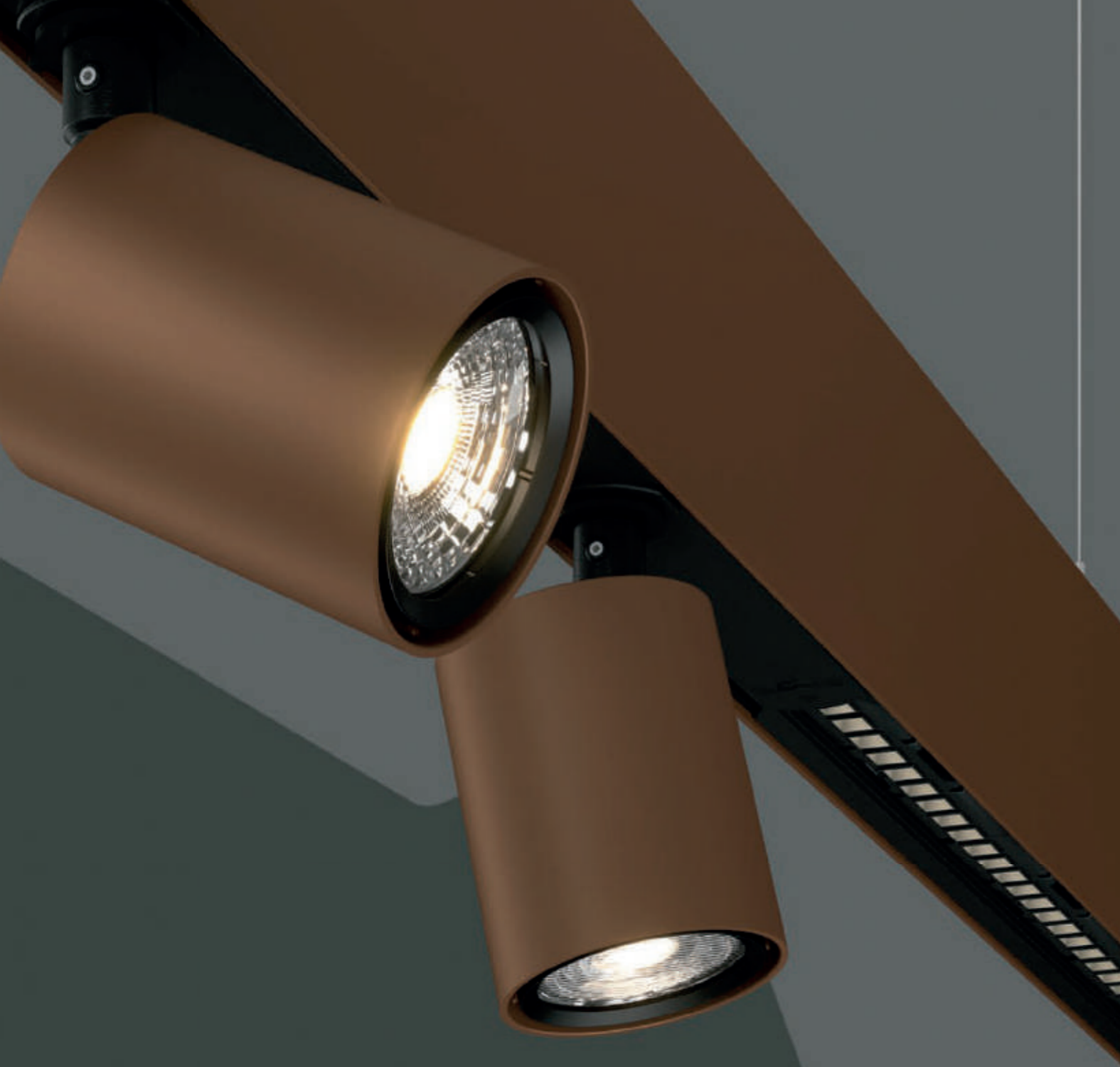

HYPRO

HYPRO



HYPRO ist ein äußerst vielseitiges und professionelles Beleuchtungssystem für Arbeitsräume, das sich perfekt in jede Umgebung einfügt. HYPRO fügt sich nahtlos in verschiedene architektonische Stile ein und bewahrt dabei eine einheitliche Ästhetik: es kann mit maximaler Flexibilität an Wänden, Decken oder als Stehleuchte installiert werden.





HYPRO-EINSÄTZE

Akzent- und Allgemeinbeleuchtung sind in einer Vielzahl von Einsätzen mit einer großen Auswahl an Optiken und Lumenpaketen erhältlich.



ZIEHEN SIE IHRE LINIE

Mit den verschiedenen L-, T- und X-Verbindern können Sie Ihr System frei im Raum verlegen. Die Verbindern können nahtlos integrierte Lichtquellen enthalten.

HYPRO IM BÜRO

HYPRO bietet hochwertige Beleuchtung für anspruchsvolle Arbeitsumgebungen. Die Leuchte kann mit verschiedenen Einsätzen ausgestattet werden, darunter RICO-Reflektoren für eine effiziente und blendfreie Beleuchtung, MAGIQ für eine zonierte und direkte Ausleuchtung und indirektes Licht für eine angenehme Atmosphäre.

RICO



MAGIQ





DIE FREISTEHENDE HYPRO-F VON PETER ANDRES

HYPRO-F, entworfen von Peter Andres, steht direkt neben dem Arbeitsplatz. Die effiziente und blendfreie Stehleuchte ermöglicht einen fließenden Übergang von direktem zu diffusem Licht, ohne die Lichtleistung zu verändern.



UMGEBUNGSLICHT FÜR MENSCHEN

Die indirekte Streulinse von PROLICHT verbessert die Beleuchtungsmöglichkeiten mit gleichmäßiger Lichtverteilung. Kompatibel mit Tunable White Einsätzen für Human Centric Lighting Projekt.

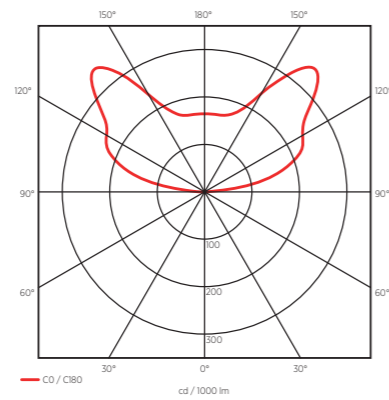

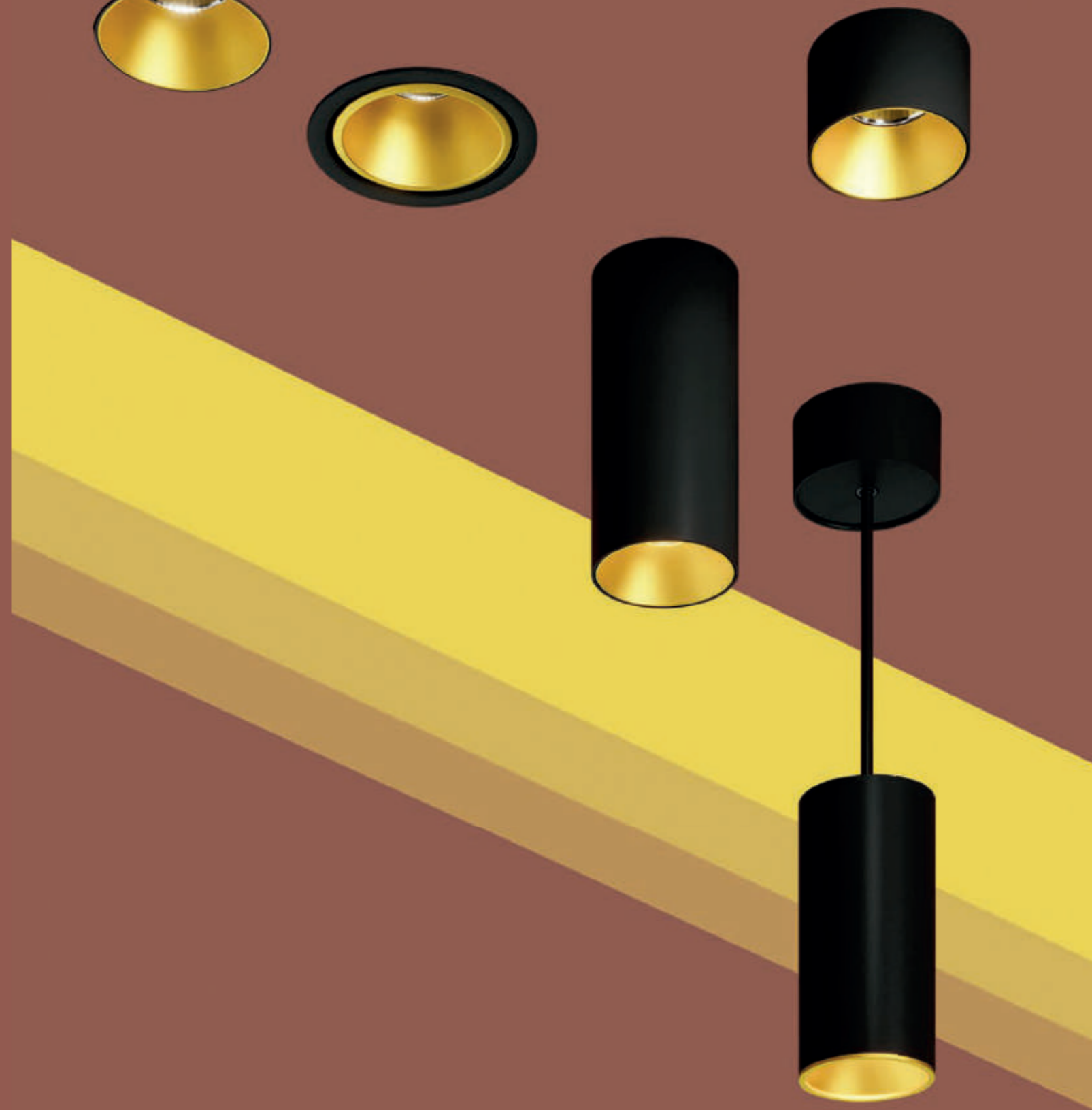

INVADER



INVADER



Die INVADER Familie bietet vielseitige Beleuchtungsmöglichkeiten mit moderner Ästhetik. Sie kann individuell fokussiert, wall-wash oder indirekt konfiguriert werden. Sie kann als Einbau-, Anbau-, Wand- oder Pendelleuchte verwendet werden.

EIN STRAHLER, DER AUFFÄLLT

Die geometrischen INVADER-Leuchten fügen sich nahtlos in die Innenarchitektur ein. Sie können so zugeschnitten werden, dass sie jeden Raum aufwerten oder sich diskret einfügen. PROLICHT bietet Anpassungsmöglichkeiten in Bezug auf Anwendung, Größe, Form und Farbe, ideal für Handels- und Wohnprojekte.





GROSSE AUSWAHL, GROSSES LICHT



INVADER EINBAU: Ob mit oder ohne Rahmen, die Einbaumodelle dieser Familie zeichnen sich durch ihre besondere Lichtqualität aus.



MINIATURISIERTE INVADER EINBAULEUCHTEN: Die INVADER MICRO-DOT wurden entwickelt, um die Präsenz der Beleuchtung zu erhöhen und das Konzept des Objekts zu verfeinern.

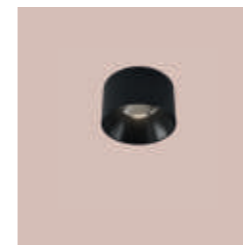

INVADER SEMI ON: Erhältlich in runder Form mit den gleichen Konfigurationsmöglichkeiten wie die Aufbauvariante.



INVADER AUFBAU: Erhältlich in runder oder quadratischer Form. Das hochwertige Gehäuse bietet unendlich viele Farbkombinationen. Ein abgestimmter Lichtkegel sorgt für unterschiedliche Lichtstimmungen.



INVADER PENDELLEUCHE: Erhältlich in runder oder quadratischer Form mit den gleichen Abmessungen wie die Anbauversion.



INVADER WAND: Beleuchtung nach oben und nach unten.

EINFACHE MONTAGE OHNE WERKZEUG

Der INVADER Strahler kann für die Installation leicht entfernt werden. Die schnelle und einfache Montage fügt sich gut in die Raumgestaltung ein.

Der INVADER 85 lässt sich mit Hilfe eines kleinen Einbaurahmens leicht abnehmen, die rahmenlose Version verfügt über ein Klicksystem für die gleiche Anwendung. Er ist auch in einer IP65-Version erhältlich, die sich ideal für die Installation in Badezimmern eignet.

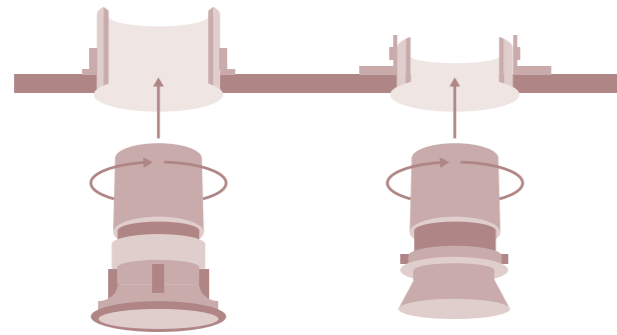



PASST SICH IHREM LEBENSSTIL AN

INVADER ist ein Lichtobjekt, dessen Präsenz und Eigenschaften sich Ihrem Lebensstil anpassen. Diese Leuchte ist eine vielseitige und stilvolle Ergänzung für jeden Wohnraum. Sie deckt alle aktuellen Wohnsituationen ab und passt sich Ihrer Persönlichkeit an.

SLIDER



SLIDER



SLIDER

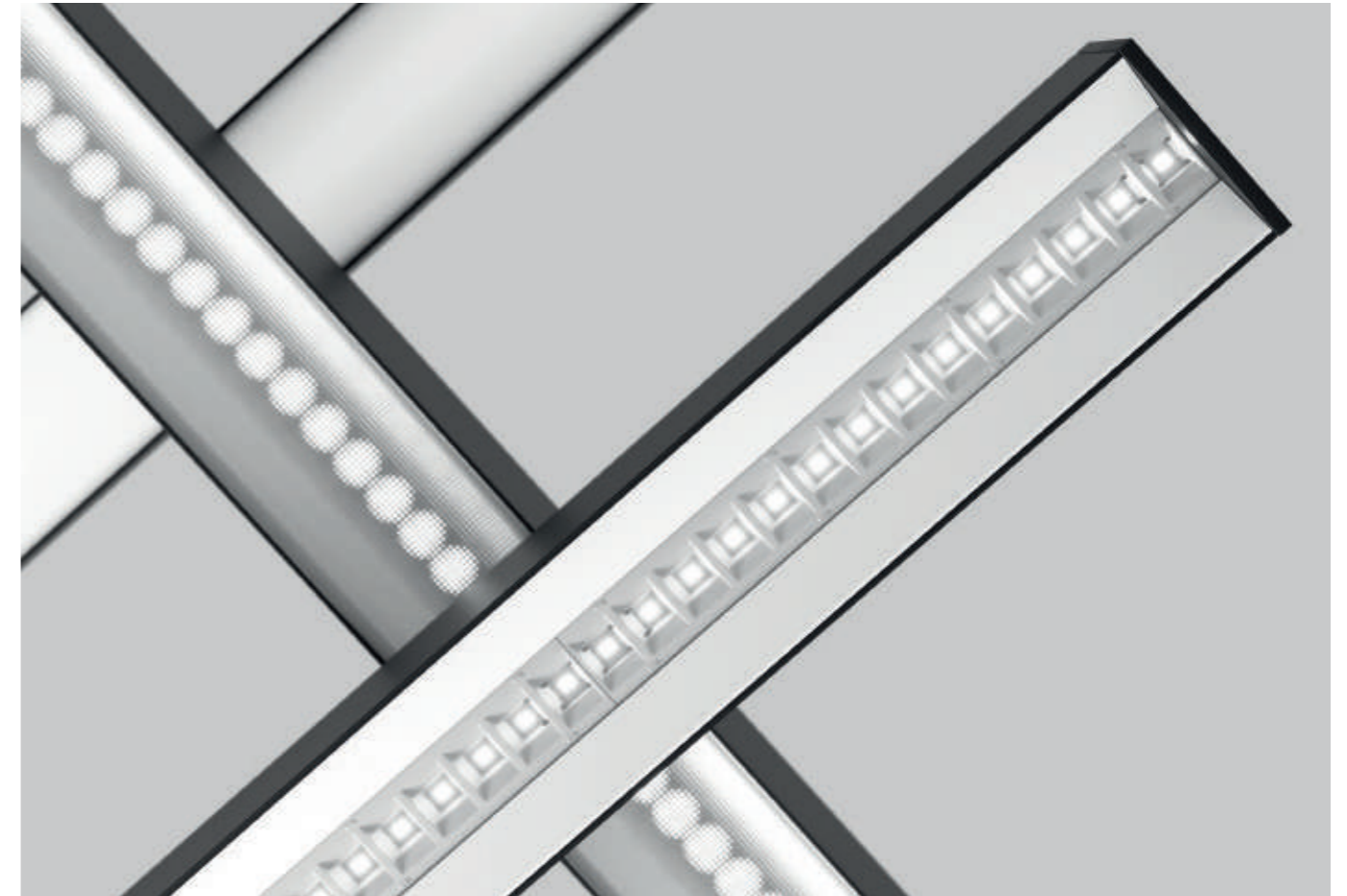

SLIDER ist unsere kompakte Leuchte mit einer Breite von 60 mm und einer Höhe von 76 mm. Ausgestattet mit abnehmbaren Endkappen, die zum Anschließen herausgezogen und zum diskreten Verstecken eingeschoben werden können.

Unsere revolutionäre Technologie vereinfacht den Systemanschluss auf saubere und einfache Weise.



WÄHLEN SIE IHRE AUSSERGEWÖHNLICHE BELEUCHTUNG

SLIDER bietet eine Vielzahl von Diffusoren für unterschiedliche Beleuchtungsanforderungen in Anbau-, Pendel- und freistehender Ausführung.

BELEUCHTUNGSOPTIK

OPAL: Gleichmäßige und definierte Lichtverteilung.

MICROPRISM: Blendungsbegrenzung bei hohen Decken.

GLARE CONTROL: Viel Licht ohne Blendung.

RASTER: Dezentle Lichtpunkte für maximalen Sehkomfort, ideal für anspruchsvolle Umgebungen wie z.B. Arbeitsbereiche.

ASYMMETRISCH

WALLWASH: Richtet einen weichen, gleichmäßigen Lichtstrahl seitlich aus.

DOPPEL ASYMMETRISCH: Projiziert Licht in beide Richtungen und erzeugt so ein attraktives Schattenspiel.

INDIREKTE VERTIKALE BELEUCHTUNG
(nur für abgehängte und freistehende Leuchten)

OPAL: Gleichmäßige und definierte Lichtverteilung.

BATWING: Breite Deckenaufhellung.

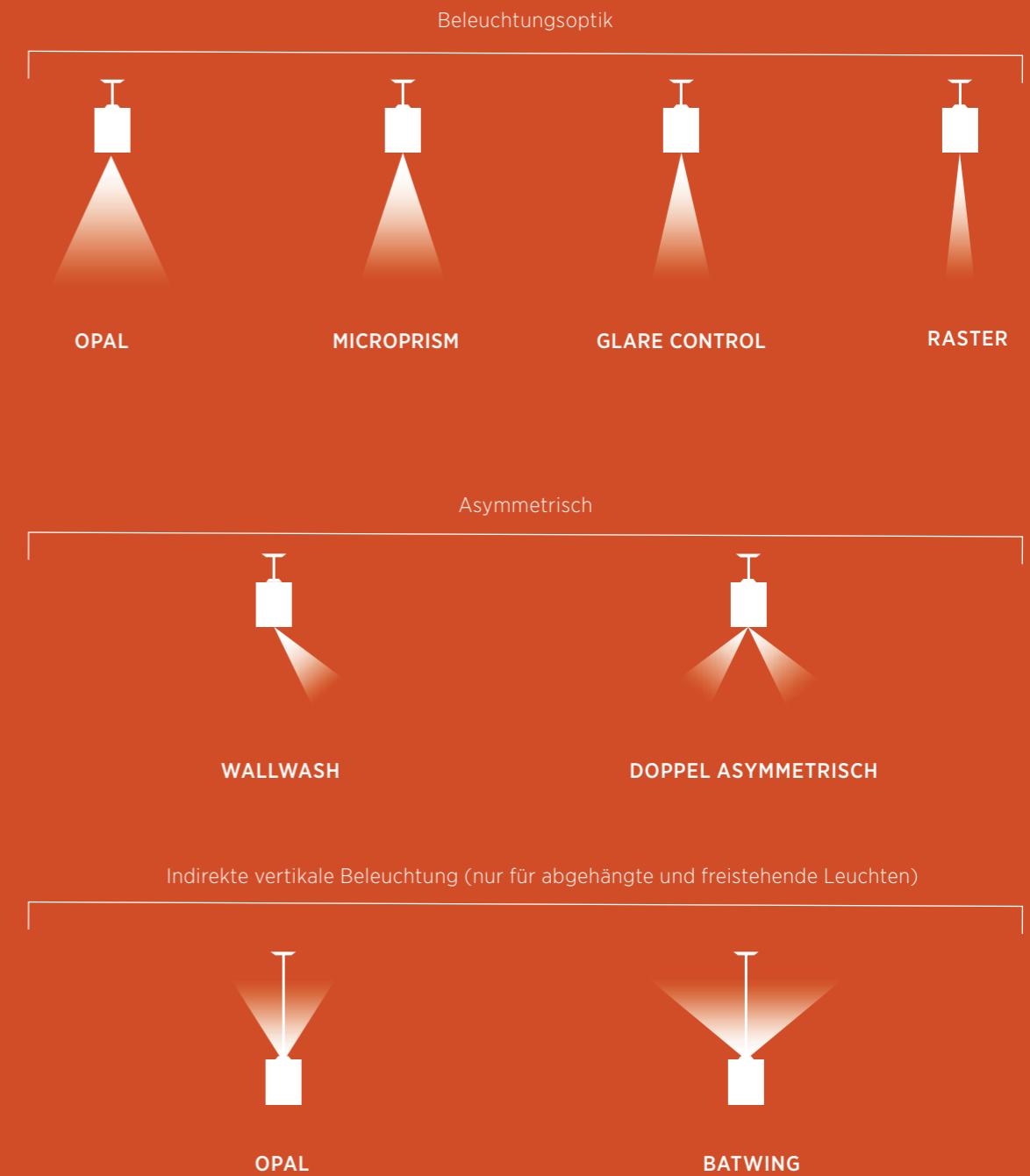

ZIEH DEINE LINIE!

Reinschieben, rausschieben! Unsere revolutionäre Technologie vereinfacht den Systemanschluss für eine schnelle, manuelle und zufriedenstellende Installation. Durch Schieben an einem Ende ist die Stromversorgung leicht zugänglich. Durch die Verwendung von L-, T- und X-Modulen lassen sich die Schienen mühelos zu unendlichen Kompositionen zusammenfügen.

Dies eröffnet unendliche Möglichkeiten für die Gestaltung von Lichtlinien und Sonderformen und gibt Designern die Freiheit, auf einfache Weise einzigartige und individuelle Lichtlösungen zu entwickeln.

SURFACE

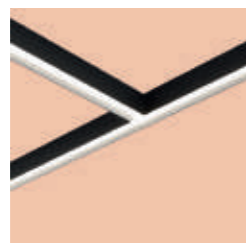

SUSPENDED

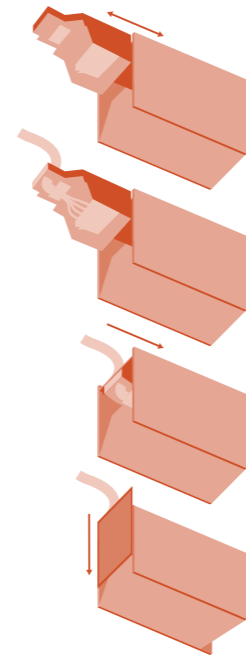
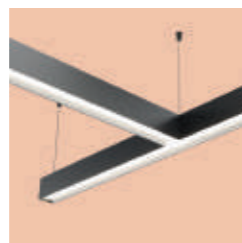

VIELSEITIGKEIT MIT SLIDER- BELEUCHTUNG

Das hochmoderne Design von SLIDER macht die Leuchte zur perfekten Wahl für eine Vielzahl von Projekten. Von dynamischen Geschäftsräumen wie Büros, Einzelhandelsgeschäften und Hotels bis hin zu komfortablen Wohnumgebungen in Häusern und Wohnungen passt sich SLIDER nahtlos an. Ganz gleich, ob Sie gezieltes Arbeitslicht oder eine lebendige Atmosphäre wünschen, SLIDER erfüllt mit seinen vielseitigen Optionen Ihre Beleuchtungsanforderungen und sorgt dafür, dass jeder Raum präzise und stilvoll beleuchtet wird.





THE CODE

THE CODE

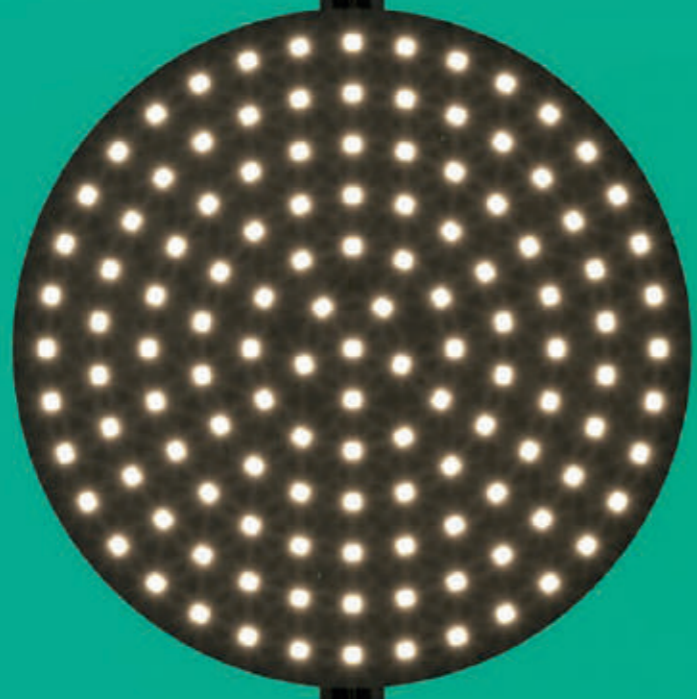

THE CODE von Tom Dixon



THE CODE ist eine Leuchte, die Licht auf ihre eigene Art zum Ausdruck bringt. Sowohl als Einzelleuchte als auch innerhalb eines komplexen Systems. Diese außergewöhnliche Leuchte verbindet die professionelle Lichttechnik von PROLICHT mit dem einzigartigen Design von Tom Dixon und schafft so eine neue Art, Licht zu verstehen und zu erleben.





DAS ORIGINALDESIGN VON TOM DIXON

Das charakteristische Design von Tom Dixon basiert auf drei geometrischen Grundformen: dem Kreis, dem Quadrat und der Linie. Kombiniert werden diese Formen in einem System, das Funktionalität mit technisch anmutender Ästhetik in der Beleuchtung verbindet. Der Designer selbst sagt: "Diese Formen bilden die Grundlage, die es uns ermöglicht, unendliche Kombinationen für die Gestaltung grafischer Lichtskulpturen zu schaffen".



CODE DASH



CODE DOT

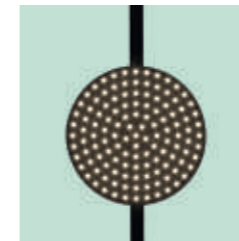

CODE GRID

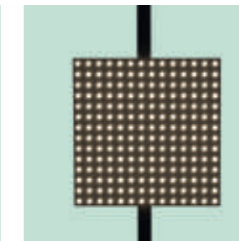

DIE LICHTSKULPTUREN

Während die LED-Paneele von CODE als Basiseinheiten dienen, können Architekt/-innen und Planer/-innen mit Stromschienen und LED-Bändern kreative und eindrucksvolle Skulpturen schaffen. Mit MINIMAL TRACK und CODE Komponenten als Bausteine schuf Tom Dixon ikonische PROLICHT-Skulpturen: fünf freistehende Leuchten, einen hängenden Kronleuchter in drei Größen und eine dekorative Lichtexplosion für die Wand.

THE CODE
EXPLOSION DOT

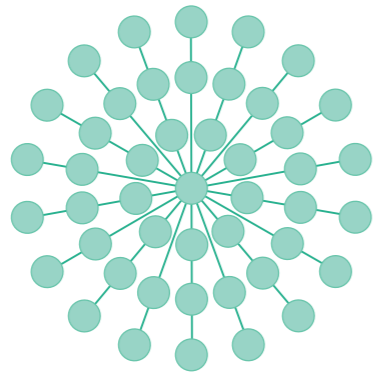

THE CODE
TOTEM DOT



THE CODE
BEACON DOT



THE CODE
BEACON GRID



THE CODE
CHANDELIER

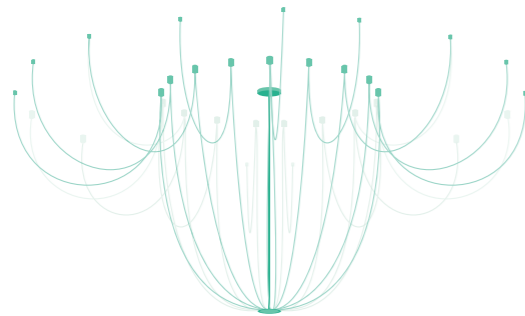

THE CODE
SCREEN DOT

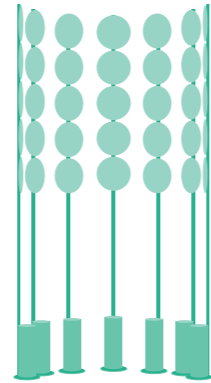

THE CODE
SCREEN GRID

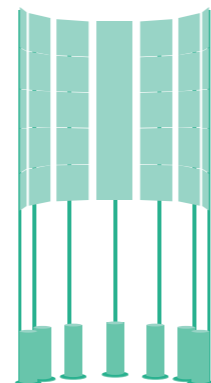

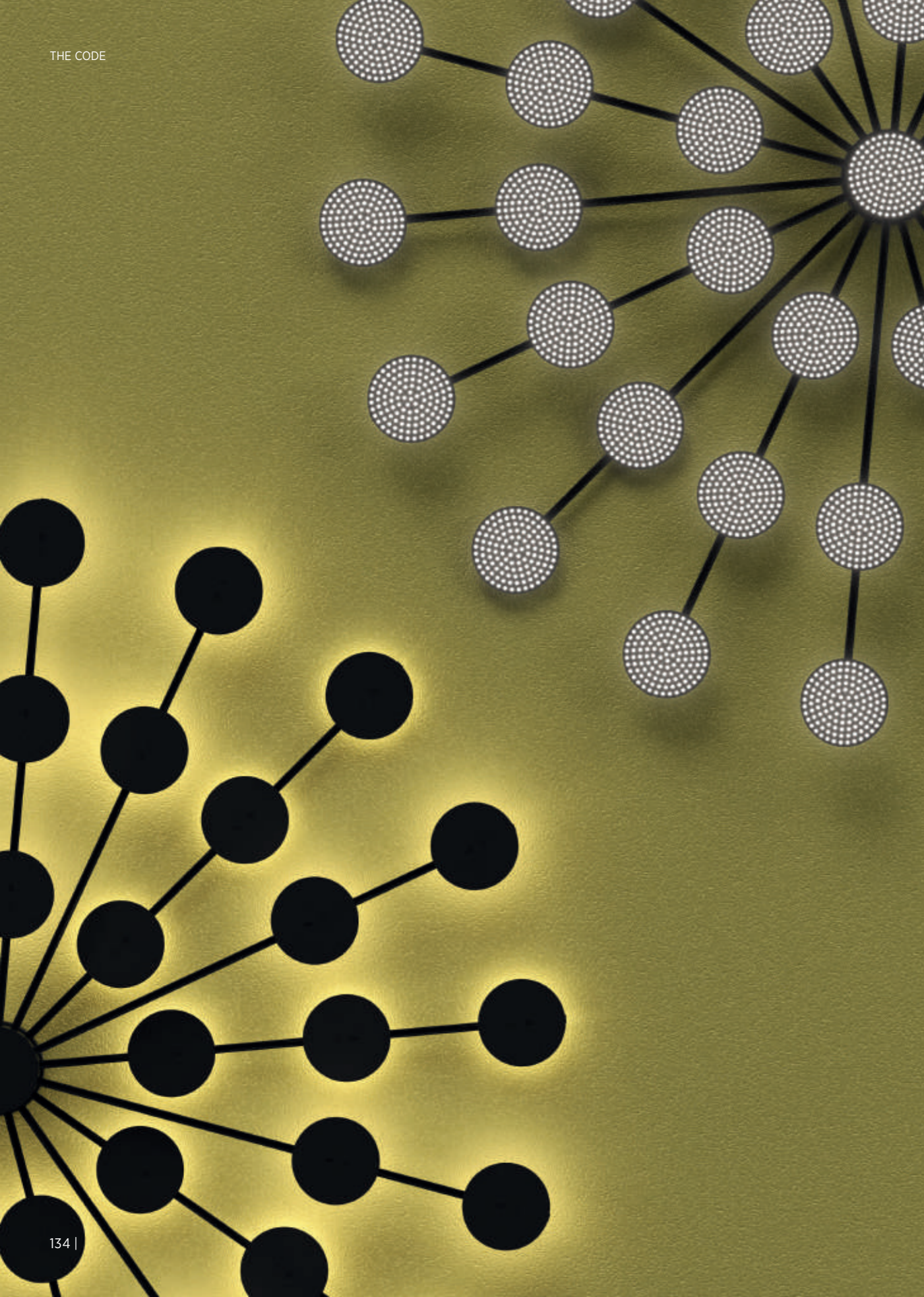

GESTALTEN SIE RÄUME NEU

Die Vielseitigkeit des THE CODE Systems ist grenzenlos, da es vollständig individualisierbar ist. Die Entwürfe von Tom Dixon fügen sich nahtlos in jeden Raum ein. Ob als kunstvolle und dramatische Skulptur oder als Ad-hoc-Design. Das System fügt sich in Wohnräume ein und sorgt für eine weiche indirekte oder allgemeine Beleuchtung.

Sie können als Raumbegrenzungen fungieren und hohe Räume mit ihrer eindrucksvollen Präsenz füllen.





GHOST

T20HG

GHOST



GHOST Leuchten zeichnen sich durch ein minimalistisches und zeitloses Design aus. Ihre Diffusoren erzeugen ein gleichmäßiges Licht, das in alle Richtungen strahlt und so eine funktionale Beleuchtung ermöglicht. Der Aluminiumrahmen fügt sich nahtlos in die Aufhängung ein und unterstreicht die klare Form der Lichtquelle. Vielseitig und schlicht ermöglicht GHOST sowohl funktionale Konfigurationen als auch atemberaubende Kompositionen.





DIE GHOST FAMILIE

BILO: BILO ist eine faszinierende, minimalistische Glaskugel, die durch ihre halbtransparente Oberfläche ein intensives Licht in leuchtenden Farben ausstrahlt. Hängend leuchtet sie gleichmäßig mit einem zarten milchigen Diffusor.

BUNGA & FINO aus der GHOST-Familie zeichnen sich durch ein effektvolles, minimalistisches Design aus, bei dem das Aluminiumgehäuse die zylindrischen und prismatischen Diffusoren aus PMMA trägt.

Personalisierungsmöglichkeiten und verschiedene Oberflächen für die Aluminium-Endkappen sorgen für zusätzliche Attraktivität. BUNGA PLUS bietet einen spannenden Aluminiumring mit farbigem, diffusem Farbakzent für ein einzigartiges, individuelles Lichterlebnis.



CHAOTISCH ODER ORGANISIERT.

In geordneten und individuellen Konfigurationen zeigt GHOST seine elegante und zurückhaltende Ästhetik. In chaotischen Kompositionen hingegen erhält er einen beeindruckend künstlerischen Charakter.

In Kombination mit BILO entstehen spielerische Kompositionen mit einem Hauch von Farbe, die ein stimmungsvolles und ansprechendes Ambiente schaffen.





FUNKTIONALITÄT UND ORIGINALITÄT IN HOHEN RÄUMEN.

Die GHOST Familie wird je nach Interpretation und Positionierung in der Architektur auf unterschiedliche Weise geschätzt. Ob mit den Profilen BUNGA & FINO oder der kugelförmigen BILO, diese Elemente bieten die Möglichkeit, Räume zu definieren, vertikale Flächen zu nutzen und mit Präzision zu dekorieren. Vor allem im Hotel- und Gaststättengewerbe sowie im öffentlichen Raum tragen diese Leuchten sowohl zur Funktionalität als auch zum individuellen Ausdruck bei.

The image features a central circular element with a hole in the middle. This hole reveals a small, stylized landscape with a white sky, a blue horizon, and a brown ground. The circular element is surrounded by concentric rings of fine, dark lines, creating a textured, mesh-like appearance. The entire graphic is set against a light green background. A thick, pink, wavy border curves along the right and bottom edges of the image. The text 'OIKO PRO' is overlaid in the bottom right corner in a bold, pink, sans-serif font.

**OIKO
PRO**



OIKO
PRO

OIKO PRO



Hervorragende Lichtqualität in kompaktem Design. Diese vielseitigen LED-Downlights sind ideal für die gleichmäßige und blendfreie Beleuchtung von Verkaufs- und Büroräumen. Sie fügen sich mit minimaler Einbautiefe nahtlos in die Decke ein und bieten eine Vielzahl von Optionen für unterschiedliche Anwendungen.



SHOE PERFECTION
since 1923

DIE OIKO PRO -FAMILIE

OIKO PRO ist ein vielseitiges Werkzeug für vielseitige Beleuchtungslösungen mit Einbau-, Anbau- und Pendeloptionen, die sich sowohl für Schienen- als auch für Einzelinstallationen eignen. Die OIKO PRO-Familie zeichnet sich durch eine einheitliche und ansprechende Ästhetik bei allen Montageoptionen aus, auch wenn sie in runde und quadratische Formen unterteilt sind.

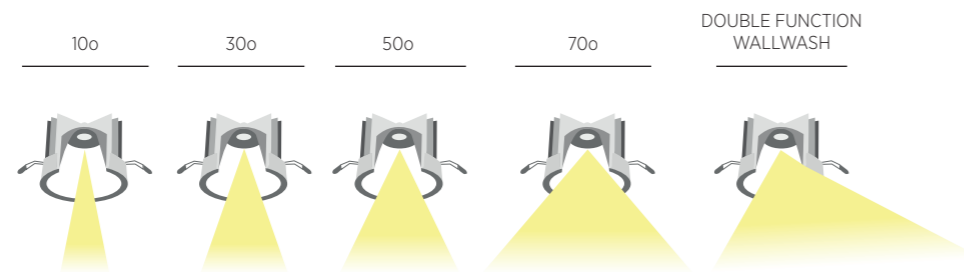

KONTROLLE UND QUALITÄT DES LICHTSTRAHLS

OIKO PRO nutzt eine fortschrittliche Reflektor-Technologie mit präzisen Ausstrahlungswinkeln (10°, 30°, 50°, 70° und WALLWASH mit Downlightfunktion) und ermöglicht es in jedem Fall eine zurückhaltende und absolut blendfreie Beleuchtung zu gewährleisten. Auch bei den speziellen und einzigartigen WALLWASH-Reflektoren, die eine vertikale und nach unten gerichtete Beleuchtung liefern, ist die Leistung bemerkenswert. Mit ihren speziellen Microfacetten, eignen sie sich besonders für mehrfarbige COB's.





NEUAUFLAGE DER OIKO PRO

Der neue OIKO Pro Slim ist die Weiterentwicklung des erfolgreichen OIKO Pro Strahlers. Dies wurde erreicht indem der Durchmesser des Leuchtkörpers reduziert wurde, dadurch entsteht ein schmaler und eleganter Strahler mit der gleichbleibenden beeindruckenden Lichtqualität des Oiko Pros.

RECESSED

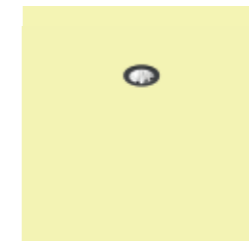

SURFACE

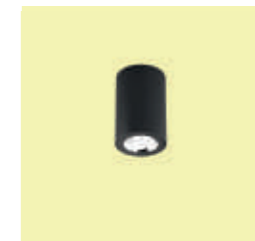

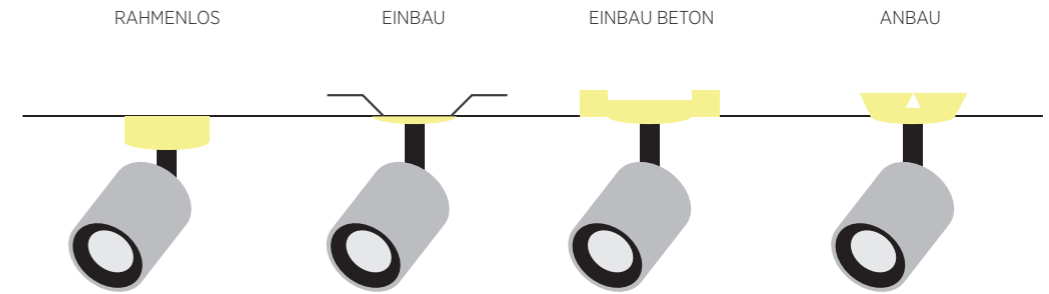

LICHTVIELFALT FÜR WOHN- UND GESCHÄFTSRÄUME

OIKO Leuchten zeichnen sich durch ihre Vielseitigkeit aus, die sie für Wohn- und Geschäftsräume gleichermaßen geeignet machen. Die OIKO IN Strahler mit ihren anpassungsfähigen Baldachinen bringen überall Licht ins Dunkel. Die Kombination der Produkte der OIKO Familie deckt alle Lichtbedürfnisse ab und bietet außergewöhnliche Qualität für jede Anwendung.

GRAVITY



GRAVITY

GRAVITY



Wir haben ein innovatives System entwickelt, welches Lichtdesigner/-innen dazu einlädt, ihrer Kreativität freien Lauf zu lassen und wirklich einzigartige Leuchten zu erschaffen. G-BOARD bietet völlige Freiheit bei der Gestaltung außergewöhnlicher Konfigurationen mit Pendelleuchten. Mit Hilfe der Paneele können Sie grafische Muster an die Decke zeichnen und Leuchten in gleichmäßiger Verteilung oder dreidimensionalen Anordnungen abhängen. Designen Sie nach Ihrem Geschmack!





G-BOARD KOMBINIEREN SIE IHR ARRANGEMENT

G-BOARD verbindet Funktion und Schönheit mit einem Plug-System, mit dem sich verschiedene Leuchten in einem einzigen Panel kombinieren lassen. Gestalten Sie Ihr Meisterwerk mit den Einsätzen SNOOKER, BILO und HANGOVER oder Tom Dixons MELT, für unendliche Möglichkeiten.

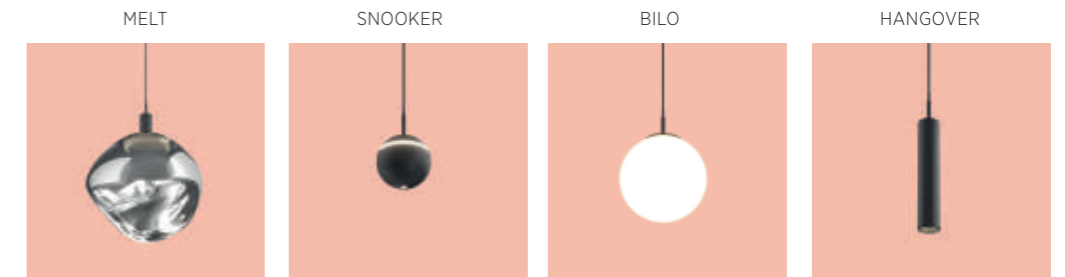

ZEICHNE DEINE GRAFISCHE KOMPOSITION

G-BOARD-Paneele mit hexagonalen und kreisförmigen Formen regen die Kreativität an, indem sie die Geometrie betonen oder zu fließenden Kompositionen kombiniert werden. Jede Platte kann mit 4 oder 8 Aufhängepunkten versehen werden.

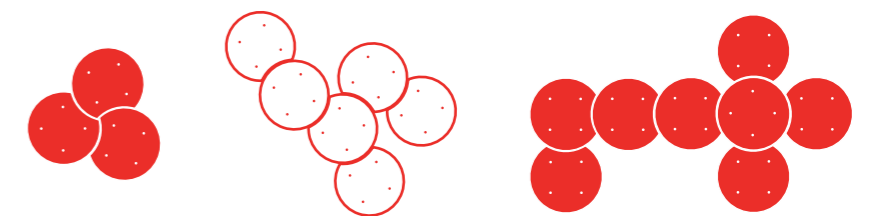

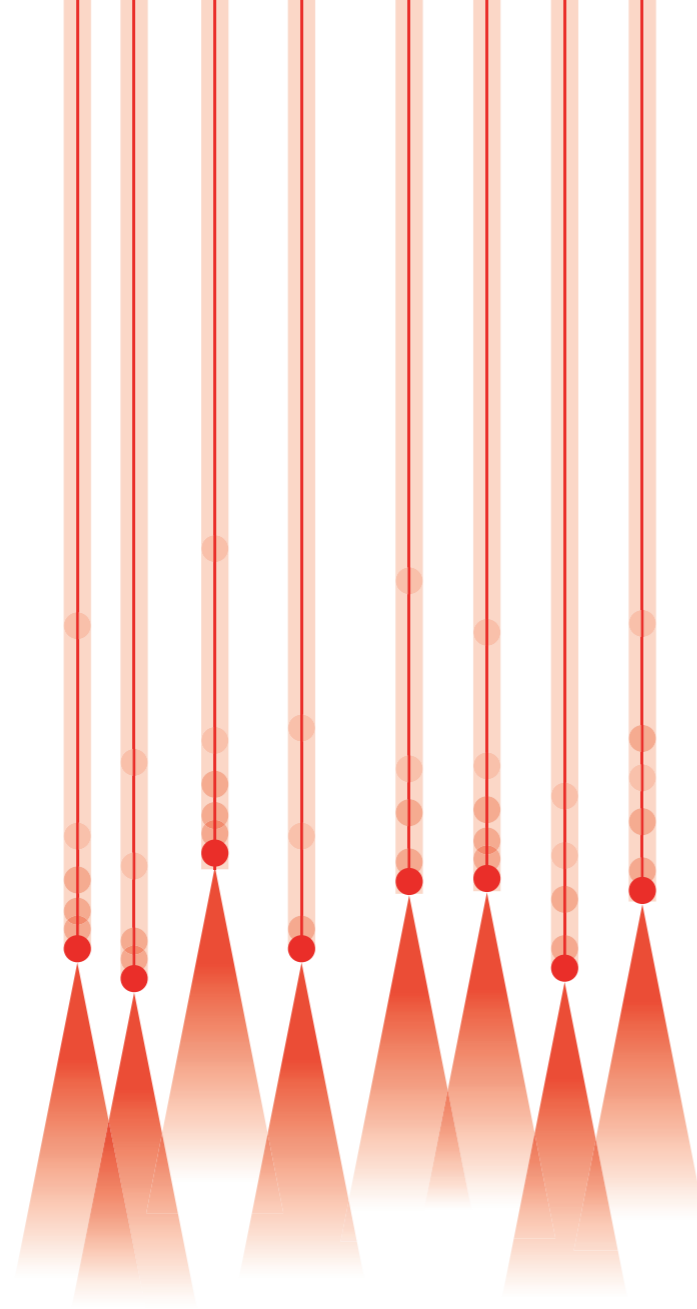

Dieses System ist mit dem GRAVITY LIFT ausgestattet, der die Freiheit bietet, die Höhe innerhalb eines bestimmten Bereichs zu verändern und so räumliche Kompositionen zu schaffen, die sich im Laufe der Zeit leicht verändern lassen.

SPIELERISCHE KONFIGURATION

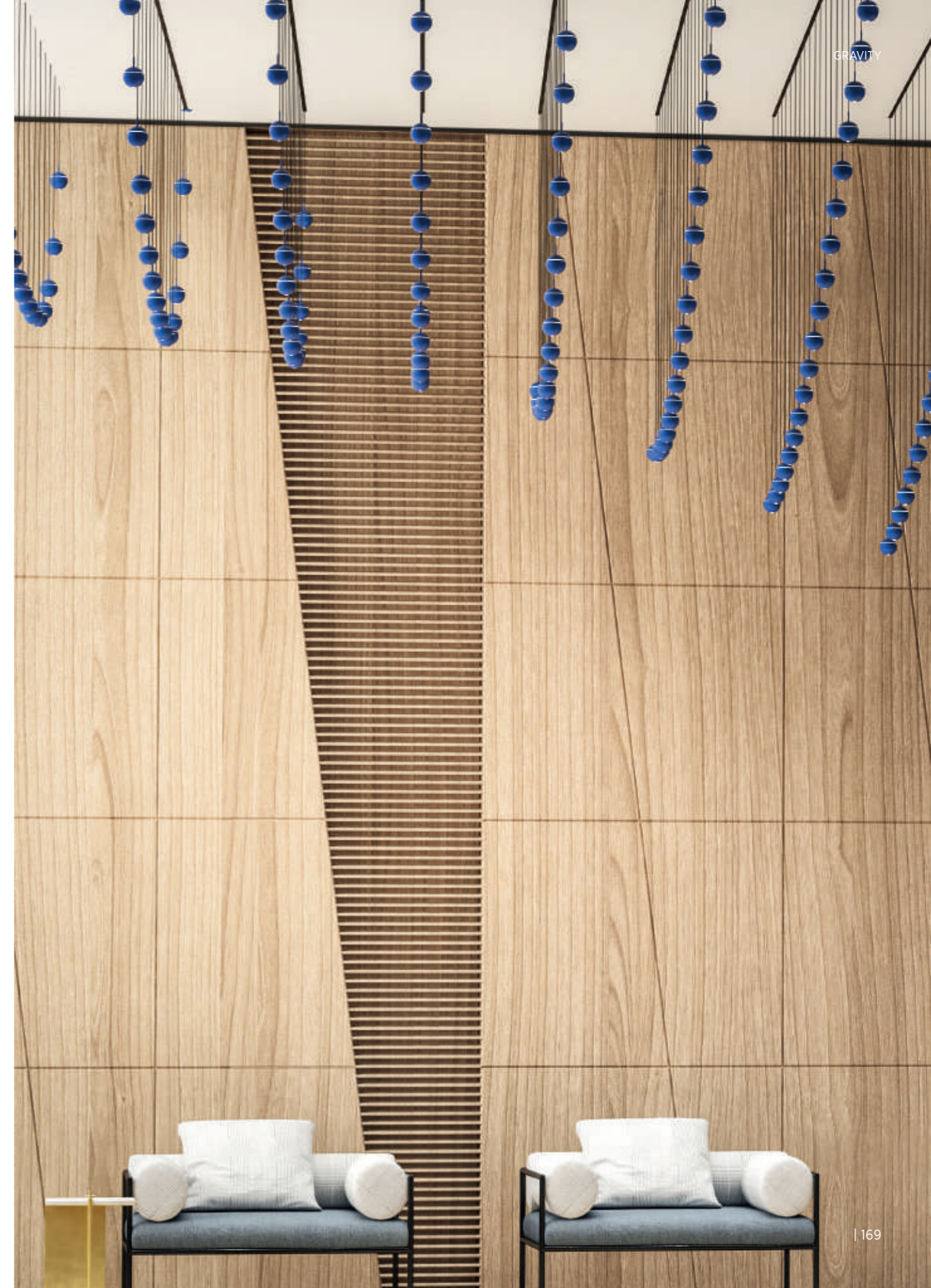



G-BOARD FÜR ATEMBERAUBENDE RÄUME

G-BOARD, insbesondere mit GRAVITY LIFT, zeichnet sich durch seine Anpassungsfähigkeit an sich verändernde Anforderungen aus und ist somit die ideale Wahl für dynamische Räume wie Lobbys und Restaurants mit unterschiedlichen Deckenhöhen. Währenddessen glänzt G-BOARD MINI in individuellen Anwendungen und bringt Schönheit und Dekoration in die häusliche Umgebung.

G-MINIS SIND IHR PERSÖNLICHES KLEINES KUNSTWERK.

Es ermöglicht eine Reihe von Konfigurationen mit unseren passenden Einsätzen. Sie können individuell zwischen einer runden Form (G-MINI BOARD) und einer linear eckigen Form (G-MINI CHANNEL) wählen.



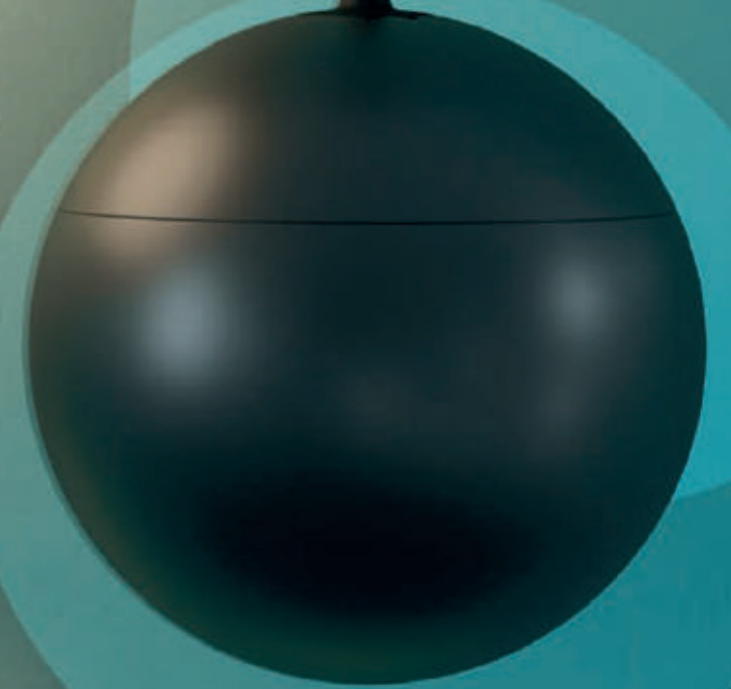

SNOOKER

SNOOKER



SNOOKER ist ein kugelförmiger Strahler, der wunderschön im Raum schwebt und Eleganz und Leichtigkeit ausstrahlt. Sein dekorativer Charakter wird durch innovative Materialien und farbige Oberflächen unterstrichen. In seinem Korpus verbirgt sich eine integrierte Linse, die für blendfreies Licht nach unten sorgt.

SNOOKER



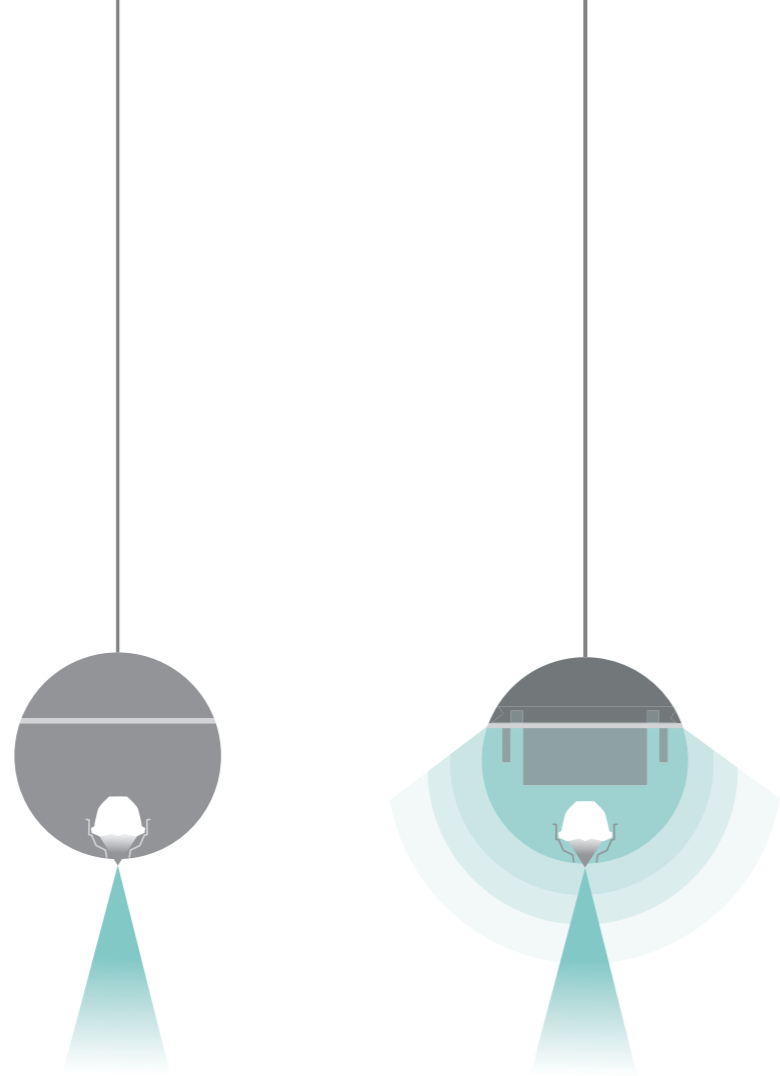

LFO TECH: KOMFORT UND LICHTQUALITÄT

SNOOKER ist mit der fortschrittlichen LFO-Linsentechnologie ausgestattet, die einzigartige Szenarien mit einem präzisen Lichtstrahl schafft. Diese patentierte Linse lenkt das Licht effizient und schafft eine dramatische Trennung von Licht und Schatten für eine originelle Interpretation des Raums. Mit Ausstrahlungswinkeln von 32° und 58° bietet die Linse einen hohen Sehkomfort und einen bemerkenswert niedrigen UGR-Wert, was die Vielseitigkeit der Leuchte erhöht.

SNOOKER GLASS ist eine absolute Neuheit und kombiniert gerichtetes Licht mit diffusem Licht. Dadurch entsteht perfekte Ausleuchtung am Tisch mit optimaler Helligkeit im Gesicht - die perfekte Leuchte für Ihren Esstisch.



SNOOKER VARIANTEN

STANDARD



SHINE RING



METAL



GLASS



Diese faszinierende Kugel besticht durch ihre besondere Ästhetik in den Ausführungen SHINE, METAL und GLASS, die jeweils die individuelle Brillanz der Leuchte zur Geltung bringen.

SHINE RING: Ein zarter, lebendiger Lichtring betont die Kugel und verleiht ihr eine unverwechselbare Form und einen subtilen, dekorativen Glanz in 6 einzigartigen Farben.

METAL: Das polierte Chrom-Metallic-Finish spiegelt die Umgebung wieder und strahlt Qualität und visuelle Solidität aus.

GLASS: Verbindet anspruchsvolles Design mit innovativer Lichtkunst. Durch den opalen Glaskörper verteilt SNOOKER GLASS das Licht sanft im ganzen Raum und hat gleichzeitig ein nach unten gerichtetes Licht.



DIE MAGIE DES SNOOKER:

SNOOKER passt sich elegant dem Raum an und schafft eine dynamische Lichtkomposition in Umgebungen wie Lobbys, Restaurants oder Räumen mit unterschiedlichen Höhen. Das GRAVITY LIFT-System ermöglicht die werkzeuglose Neupositionierung der Leuchte innerhalb eines bestimmten Bereichs, so dass sie sich mühelos an jede Situation anpassen lässt.

Die Leuchte kann in einer Vielzahl von Systemen montiert werden, darunter CLICKTRACK, MINIMALTRACK, HYPRO und GRAVITY.





CENTRIQ





CENTRIQ



Durch ihr einheitliches, minimalistisches Design lassen sich die verschiedenen CENTRIQ-Typen perfekt zu einer homogenen Beleuchtung kombinieren. Darüber hinaus verfügen sie über eine fortschrittliche Lichttechnik, die Allgemein-, Akzent- und Wandbeleuchtung für eine dezente und dennoch optimale Ausleuchtung bietet.



4
3
2
1
0
-

ORTOVOX

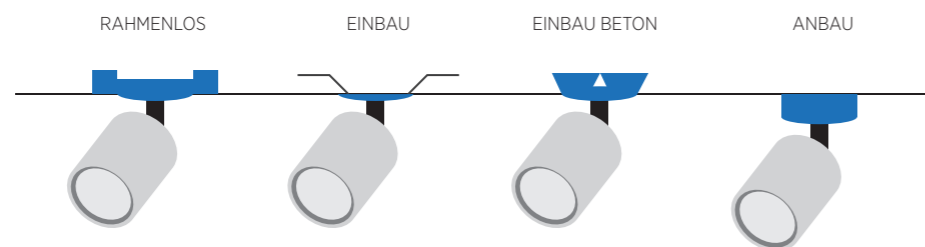

DER NEUE CENTRIQ FÜR PUNKTUELLE BELEUCHTUNG

Mit CENTRIQ, der sowohl als Anbau- als auch als Einbaustrahler erhältlich ist, lässt sich jede Umgebung perfekt akzentuieren. Diese Strahler erweitern die Produktfamilie und bieten noch mehr Vielseitigkeit. Mit ihnen lassen sich Details in jedem Bereich betonen und hervorheben.

CENTRIQ FLEX: BREIT BIS PUNKTUELL STRAHLEND

Die FLEX-Version ermöglicht eine einfache Einstellung des Ausstrahlungswinkels: mit nur einem Dreh kann zwischen einem engen Ausstrahlungswinkel von 12 Grad und einem breiten Ausstrahlungswinkel von 45 Grad variiert werden. Diese Vielseitigkeit ist von großem Wert im kommerziellen Bereich oder bei Ausstellungen, wo eine präzise Ausleuchtung erforderlich ist, die jeden Winkel abdeckt.

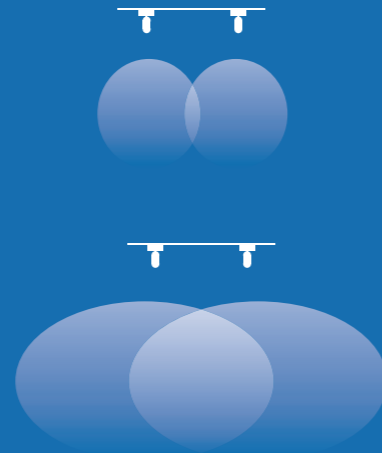

CENTRIQ IN: SPOTBELEUCHTUNG AUF EINER SCHIENE

CENTRIQ IN bietet die gleiche Technologie in einem revolutionären Strahler für den Handel. Durch die große Auswahl an Designs für verschiedene Systeme ist er äußerst flexibel und eignet sich sowohl für die 3-Phasen-Stromschiene als auch für das exklusive PROLICHT 2LOOK4 50 Schienensystem.





INTENSIVE DETAILS FÜR EINZIGARTIGE RÄUME

Mit CENTRIQ-Strahlern schaffen Sie außergewöhnliche Lichtszenarien. Ob zur Akzentuierung architektonischer Details, zur Beleuchtung von Kunstwerken oder zur Präsentation von Produkten - die Strahler schaffen klar definierte Atmosphären für einzigartige Räume und verleihen ihnen Tiefe und Fokus.



ACOUSTIC





ACOUSTIC



ACOUSTIC vereint Beleuchtung mit Schallabsorption und optimiert somit das Wohlbefinden in Innenräumen. Diese Fusion hat zu innovativen Produkten geführt, die darauf abzielen, Harmonie und Ruhe zu schaffen, insbesondere in Arbeitsumgebungen und in der Gastronomie, wo Komfort und Produktivität eng miteinander verbunden sind.





DIE ACOUSTIC FAMILIE

In anspruchsvollen Umgebungen wie z.B. in Arbeitsbereichen sind spezifische Licht- und Akustiklösungen unerlässlich. Deshalb haben wir eine breite Produktpalette entwickelt, die verschiedene Akustiktechnologien mit einer Vielzahl von effizienten Optiken kombiniert, um jeder Herausforderung gerecht zu werden.



FARBE MACHT DEN UNTERSCHIED

Unser Engagement für individuelle Farbkonzepte steigert Komfort und Wohlbefinden. Kombinieren Sie die PROLICHT Farbpalette von 32 Textilfarben und schaffen Sie unverwechselbare Objekte für stimmungsvolle Umgebungen und ganzheitliche Designkonzepte. Auf Anfrage kann auch ein anderer Farbton verwendet werden.





NACHHALTIGKEIT UND INNOVATION

Das schallabsorbierende ACOUSTIC Textil ist ein nachhaltiges Material, welches aus recycelten Flaschen hergestellt wird und ein flexibles und leistungsstarkes Absorptionsmaterial darstellt. Die Verwendung dieses Materials trägt zur Verringerung der Umweltbelastung bei.

WOHLBEFINDEN AM ARBEITSPLATZ

ACOUSTIC bietet eine Reihe von speziellen Beleuchtungslösungen, darunter gezielte Optionen für Arbeitsplätze, blendfreie Beleuchtung, Allgemeinbeleuchtung und indirekte Raumbelichtung. Diese sind so konzipiert, dass sie die spezifischen Anforderungen anspruchsvoller Arbeitsumgebungen und öffentlicher Bereiche erfüllen und effiziente, maßgeschneiderte Lösungen bieten.





LIFE



3911

LIFE

von Giampiero Peia, unterstützt von Robonica



LIFE ist mehr als nur eine Leuchte, sie verkörpert die Sonne in der Architektur. Als Quelle natürlicher Energie strahlt sie Licht in perfekter Harmonie für die vitalen Bedürfnissen von Zimmerpflanzen aus.

KONTROLLE DES LEBENSZYKLUS

Entwickelt, um den Tagesrhythmus Ihrer Pflanzen mit Hilfe von Licht nachzuahmen. Sie verfügt über eine Lichtscheibe, die Sie manuell drehen können, um die fünf täglichen Lichtphasen zu simulieren. Durch die Einstellung der Lichtscheibe und der Lichttemperatur werden verschiedene Sonnenstände simuliert, was der Pflanzengesundheit zugute kommt und die Luftqualität in Innenräumen verbessert.



LIFE: SYMBIOSE AUS LICHT UND NEUER ARCHITEKTUR

LIFE besteht aus einer integrierten Drehscheibe mit verstellbaren LED-Modulen über einem Pflanztopf. Sie liefert das notwendige Licht für das Wohlbefinden der Pflanzen und sorgt gleichzeitig für ein perfektes Umgebungslicht, welches den Komfort für den Menschen erhöht.





EINE EINZIGARTIGE OASE IM HAUS

LIFE definiert Innenräume neu, indem sie Natur und Architektur miteinander verbindet und Sonnenlicht in Bereiche bringt, in denen es an natürlichem Licht mangelt. Diese Verbindung Zwischen Leuchte und Pflanze schafft ein symbiotisches Gleichgewicht und eine Oase, die eine sanfte Verbindung mit der Flora fördert und sich den Rhythmen der Erde im eigenen Heim anpasst.

GESTALTET VON GIAMPIERO PEIA, UNTERSTÜTZT VON ROBONICA

LIFE wurde von Giampiero Peia entworfen, der für die Vielseitigkeit seines Studios Peia Associati bekannt ist, das sich mit einer breiten Palette von Designprojekten befasst. Die Entwicklung der Kerntechnologie wurde von Robonica unterstützt, Experten auf dem Gebiet der Optimierung der Lichtemission für das Pflanzenwachstum im Gleichgewicht mit dem Komfort für den Menschen.

Das Ergebnis ist ein zeitloses Design mit einem raffinierten Kern, das sich für Wohnräume, Büros, öffentliche und kommerzielle Räume, Gesundheits-, Wellness- und Bildungseinrichtungen eignet.



SIGN

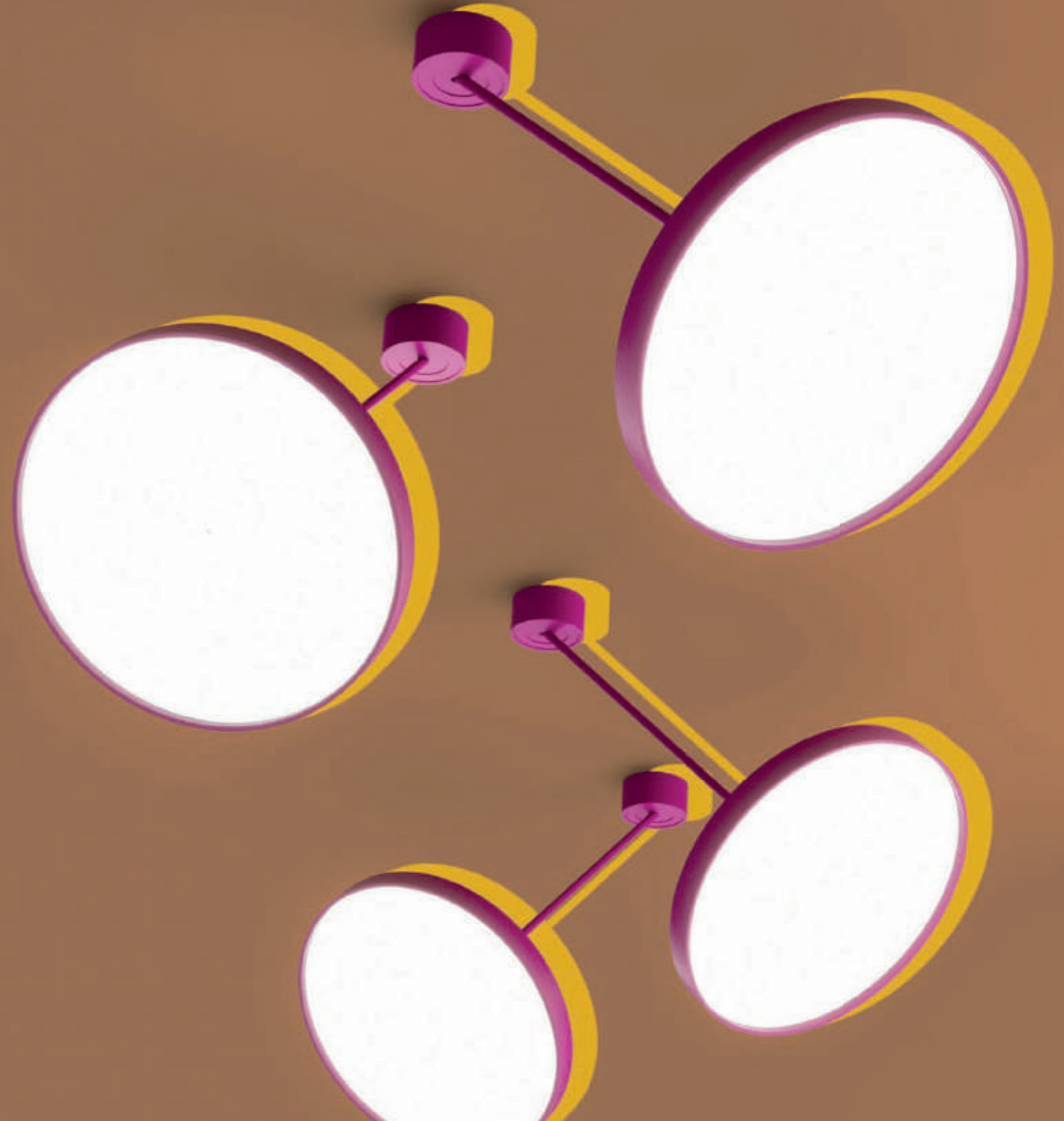

SIGN

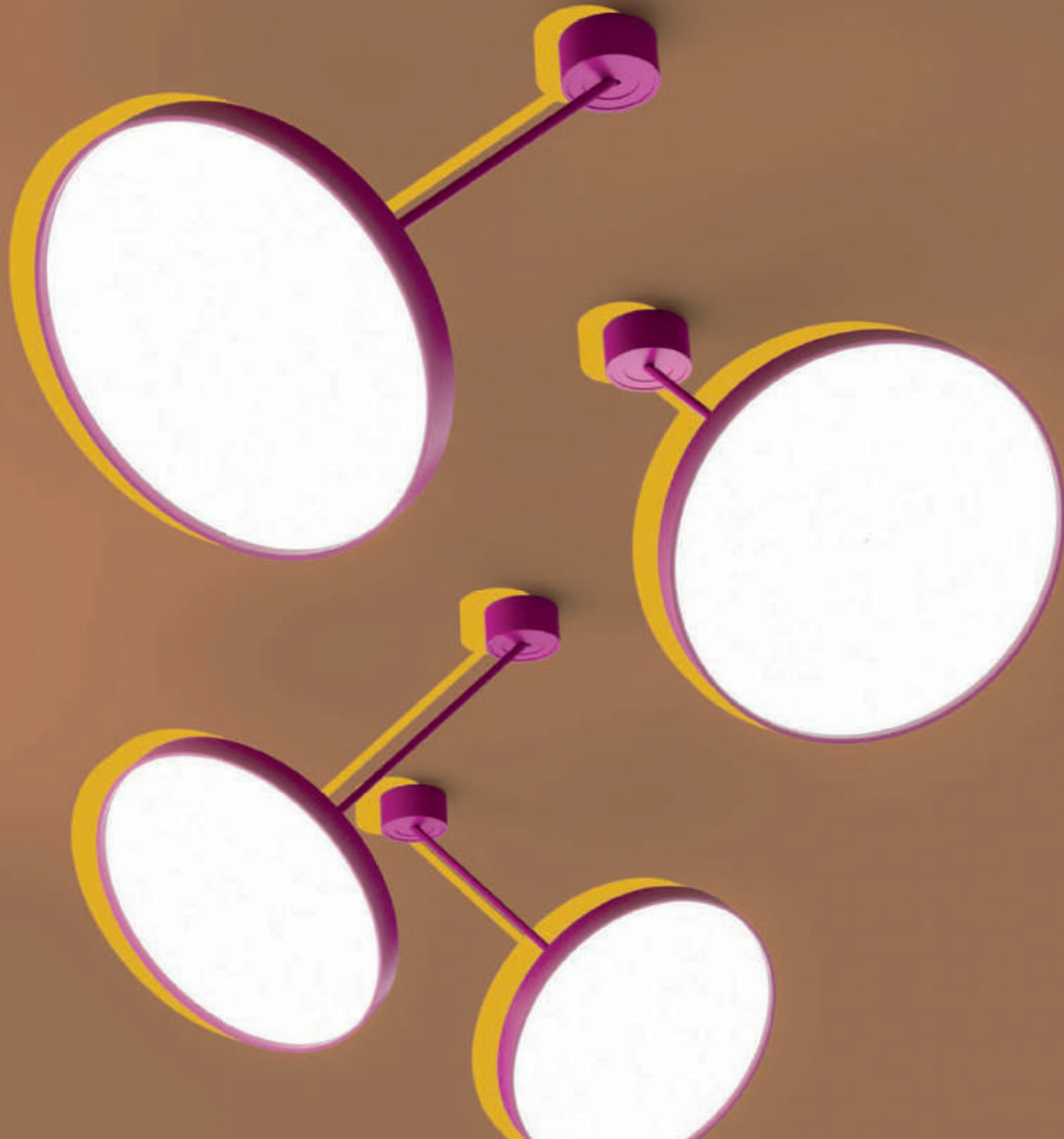

SIGN



Sign definiert die Allgemeinbeleuchtung durch eine innovative Herangehensweise an die klassische Deckenleuchte neu und bietet innovative Details in Bezug auf Konstruktion, Funktionalität und Lichtqualität.





LICHT & FORM IN EINER EINZIGARTIGEN LEUCHE

SIGN ist eine Leuchte von eleganter und zeitloser Ästhetik, deren Design die Harmonie zwischen Licht und Form aufrechterhält.

GEHÄUSE: Gehäuse und Abdeckung bestehen aus Aluminium. SIGN verfügt über eine werkzeuglose 180°-Verstellung bei den Pendelversionen mit einem Baldachin, der sich automatisch schließt und verriegelt. Die Blende kann bis zu 90° mit einer präzisen STEPLESS HINGE verstellt werden.

OPTIK: Fortschrittliche PCB-Platinen

OPALER DIFFUSOR: Homogene Lichtverteilung für die Allgemeinbeleuchtung.

MIKROPRISMATISCHE ABDECKUNG: Blendfreies Licht mit optimalem UGR-Wert für Arbeitsplätze.

SPARKLING SECRET-ABDECKUNG: Raffinierter Glitzereffekt mit exzellenter Lichttransmission für den Gastronomiebereich.

DIFFUSOR VINTAGE INDUSTRIAL: Wabenprisma für dynamische Lichtwirkung je nach Betrachtungswinkel.

SIGN VARIANTEN

Es gibt eine Vielzahl von Montageoptionen, von denen jede ein besonderes und attraktives Merkmal aufweist.

RANDLOS UND EINBAU: ein Kreis aus gleichmäßigem Licht, der an eine architektonische Skyline erinnert. Die Blende wird von einem schmalen, eleganten Rahmen eingefasst.

ANBAU: der flache Körper betont ein farbiges Profil, und die leicht von der Decke abgehobene Version DIVA verleiht dem Raum Tiefe mit subtiler indirekter Beleuchtung.

PENDEL: SIGN ist eindrucksvoll und mit innovativen Mechanismen montiert. DIVA kann mit Seilen oder mit einer einzigen Stange in der Version TUBE aufgehängt werden. SIGN DIVA DANCER und FLEX sind an der Vorderseite um jede Achse drehbar.





GROSSE RÄUME

SIGN ist eine Leuchte, die auf elegante und subtile Weise für die Allgemeinbeleuchtung eines Raumes sorgt. Durch die Ergänzung aufregender Farbdetails entsteht ein Farbspiel, das wirklich einzigartig ist. Dies verleiht großen öffentlichen Räumen oder Restaurants eine besondere Wertigkeit.

DETAILLIERTE FARBGEBUNG

SIGN bietet eine unendliche Vielfalt an Details, die diese elegante Leuchte zu einem Unikat machen.

KORONA EFFECT SHINE: ein verspielter, leuchtender Ring um den Diffusor, erhältlich in 6 Farben.

KORONA EFFECT FRAME: ein Hauch von Farbe im Inneren des Rahmens, der den zurückgesetzten Diffusor in der Leuchte hervorhebt.

MITTIG ABGEHÄNGTES EINSPEISKABEL: Stromkabel in 5 verschiedenen Farben.

AURA INDIREKTE BELEUCHTUNG: Der AURA-Effekt lenkt das Licht nach oben und bietet eine Auswahl von 6 integrierten farbigen Diffusoren, die Tiefe erzeugen.

KORONA
EFFECT SHINE

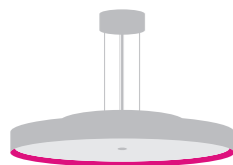

KORONA
EFFECT FRAME

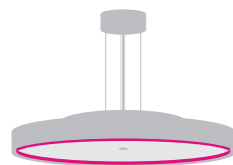

MITTIG ABGEHÄNGTES
EINSPEISKABEL

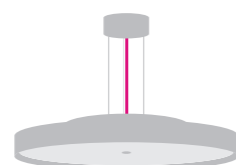

AURA INDIREKTE
BELEUCHTUNG



HADI

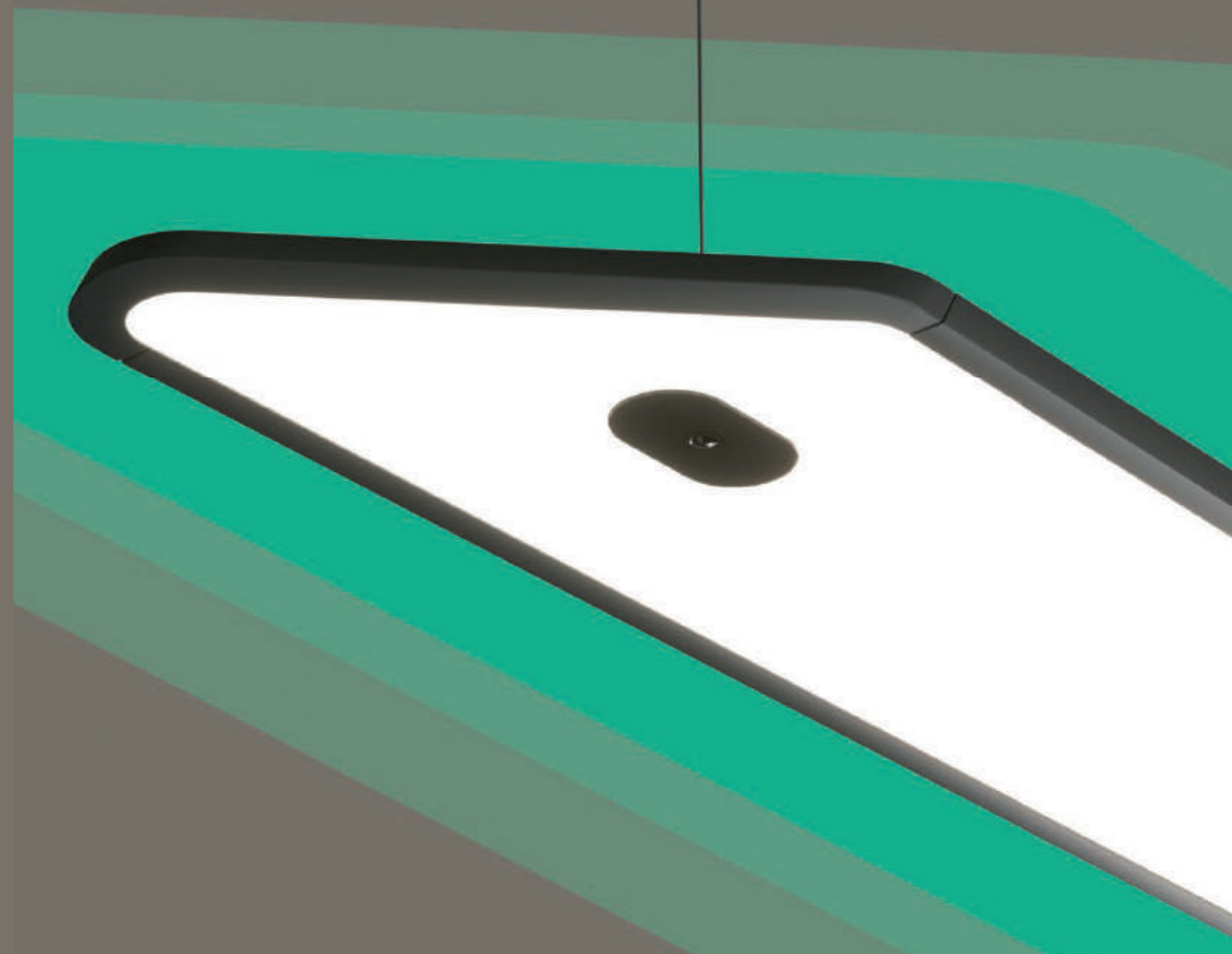

HADI

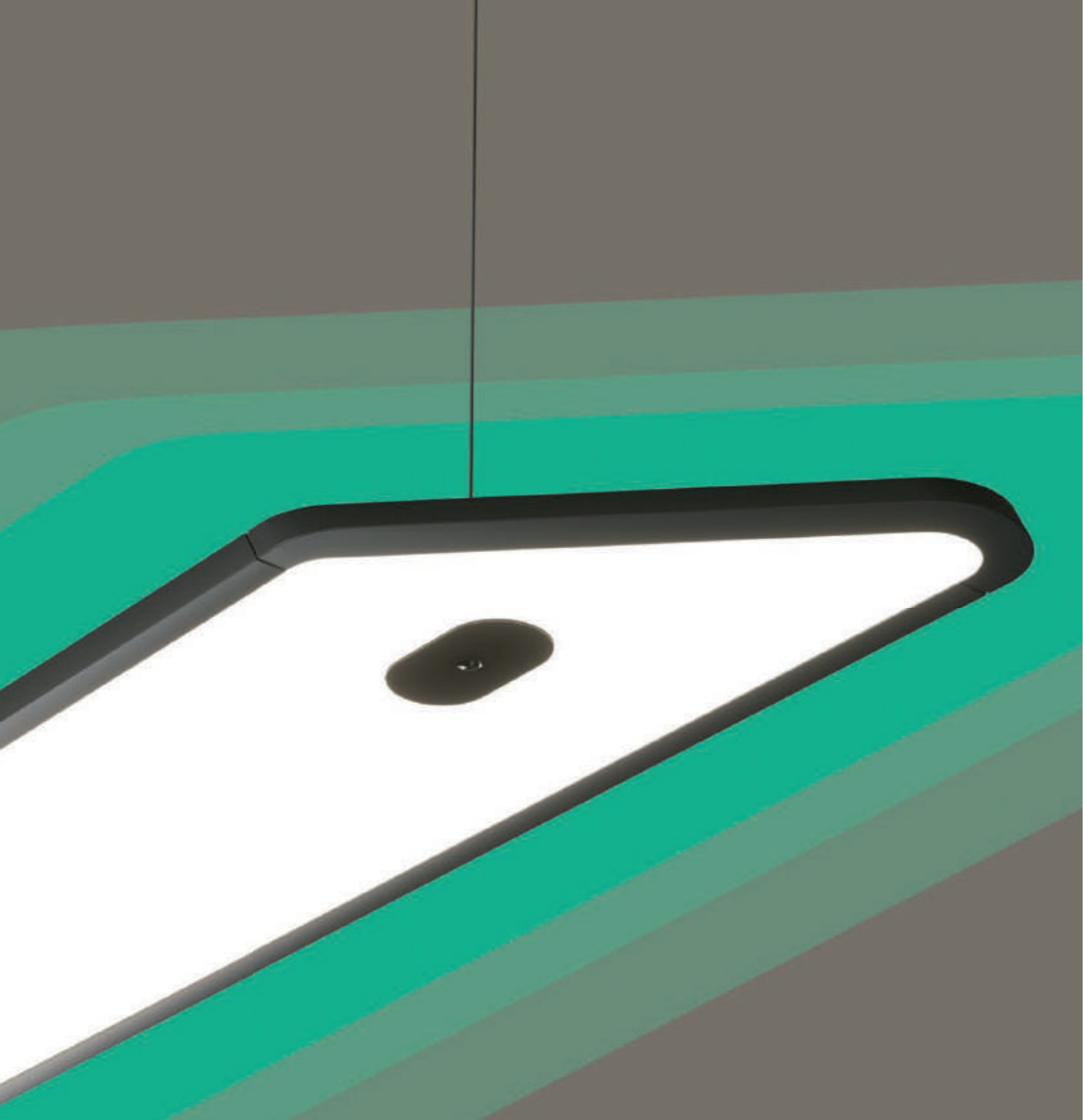

HADI von Hadi Teherani

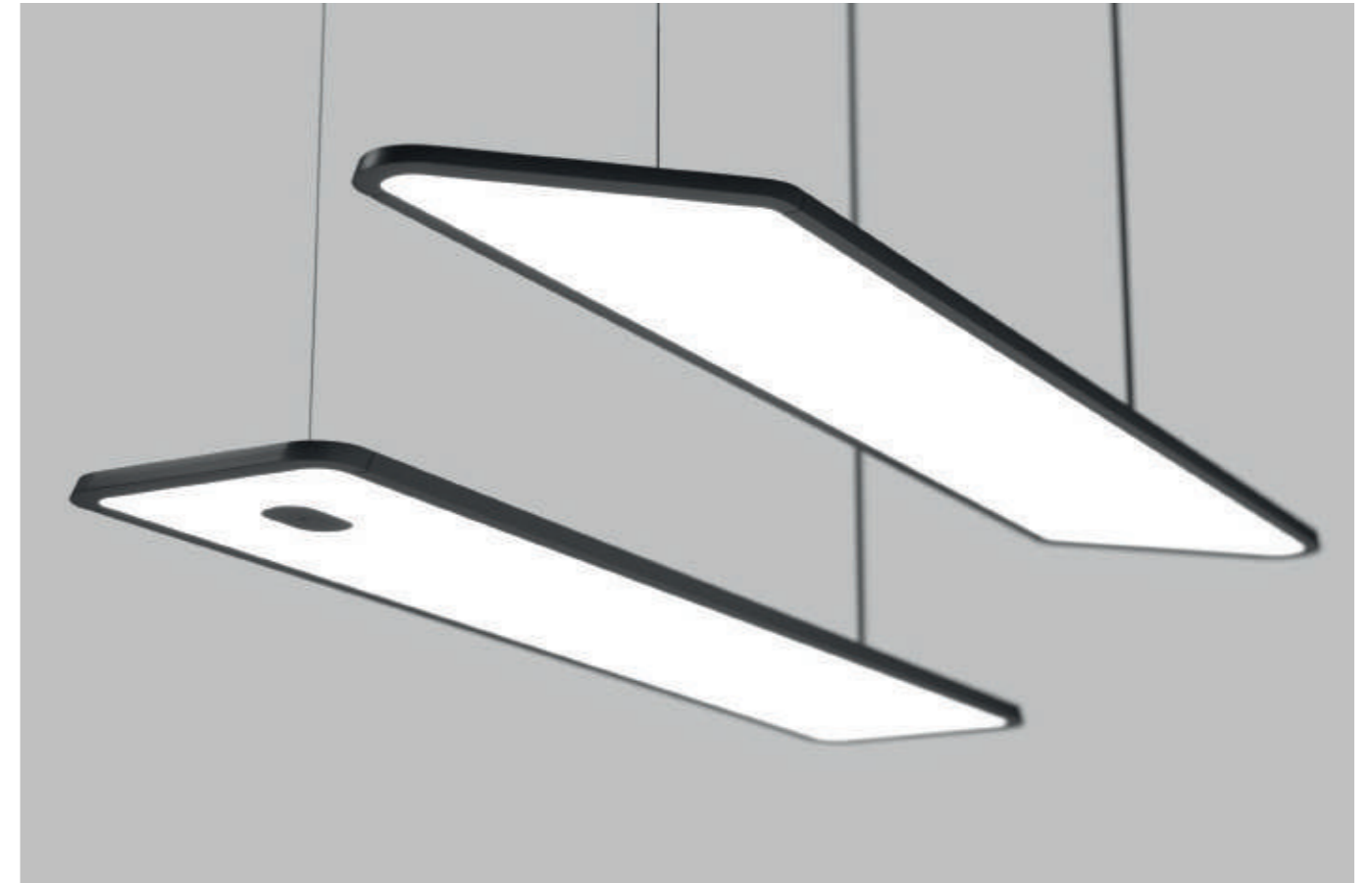

Zeitgenössische Architektur war die Inspiration für Hadi Teheranis revolutionäres Design für Bürobeleuchtung. HADI wurde mit dem German Design Award 2022 ausgezeichnet. HADI setzt ein neues Paradigma für Arbeitsräume und schafft Synergien zwischen Design und Technologie, um eine leistungsstarke, diffuse Beleuchtung zu liefern.





HADI: 2 FORMEN & 2 MONTAGEMÖGLICHKEITEN

HADI-M und HADI-Q sind die beiden Profilformen, die den unterschiedlichen Anforderungen der Innenarchitektur gerecht werden. Das Profil ist vielseitig und passt sich an verschiedene Installationen an, wie z.B. Pendelmontage, Deckenmontage oder als Einsatz für das HYPRO System. Darüber hinaus verfügt HADI über eine weiche indirekte Beleuchtung, die den Raum aufwertet.

INTELLIGENTE SENSOR-STEUERUNG

Die Leuchte kann mit einem Sensor ausgestattet werden, der die Einstellungen an wechselnde Lichtverhältnisse anpasst. Eine einzelne HADI mit diesem Sensor kann andere Leuchten mit DALI automatisch dimmen und im Standalone-Modus mit der mitgelieferten Fernbedienung gesteuert werden.

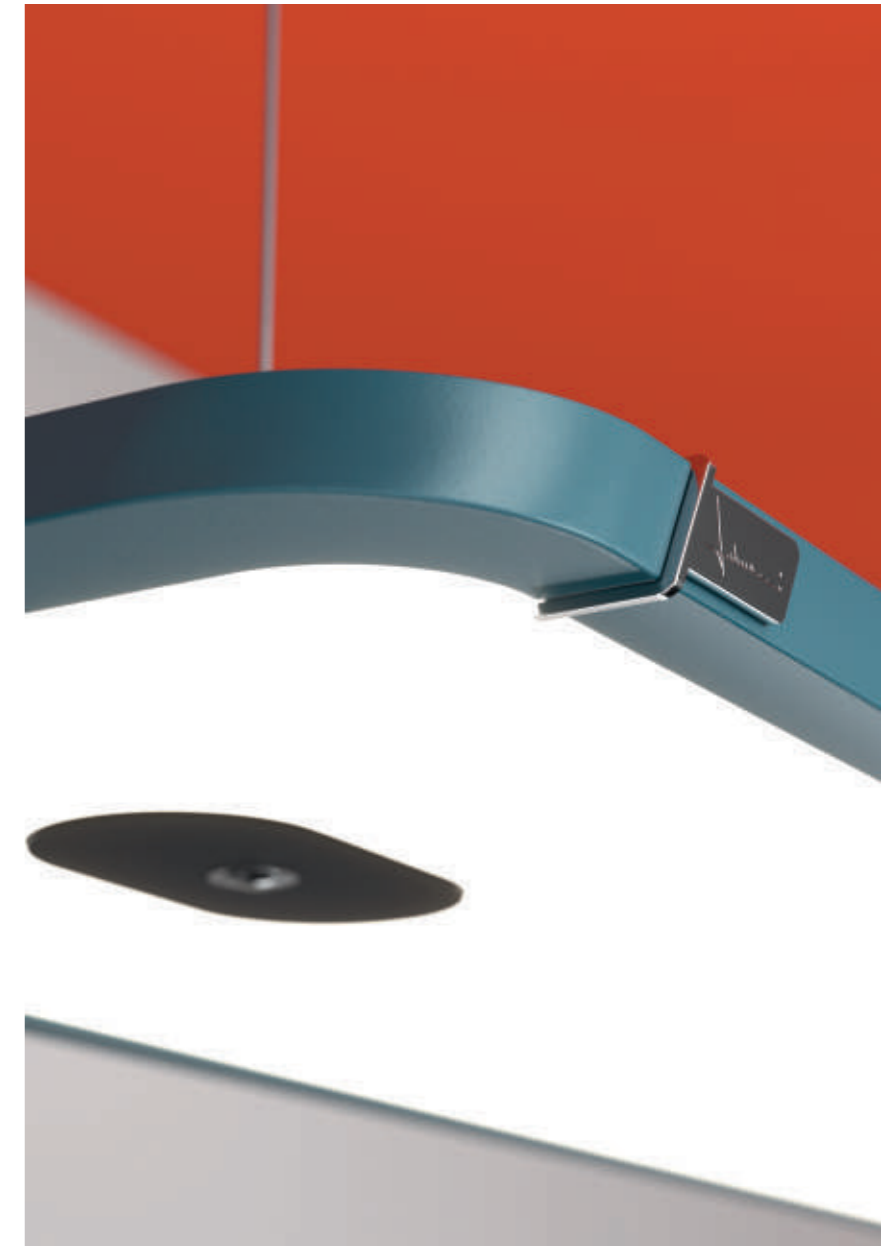
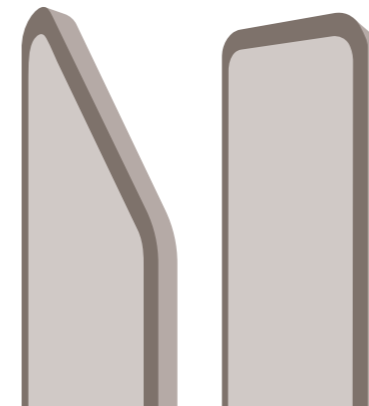

BELEUCHTUNG FÜR WORKAHOLICS

Die vielseitige HADI Familie bietet für jedes Büroprojekt die perfekte Lichtlösung, die sich nahtlos an die unterschiedlichsten Räume und Anwendungen anpassen lässt - vom kleinen Büro bis hin zum Großraumbüro.

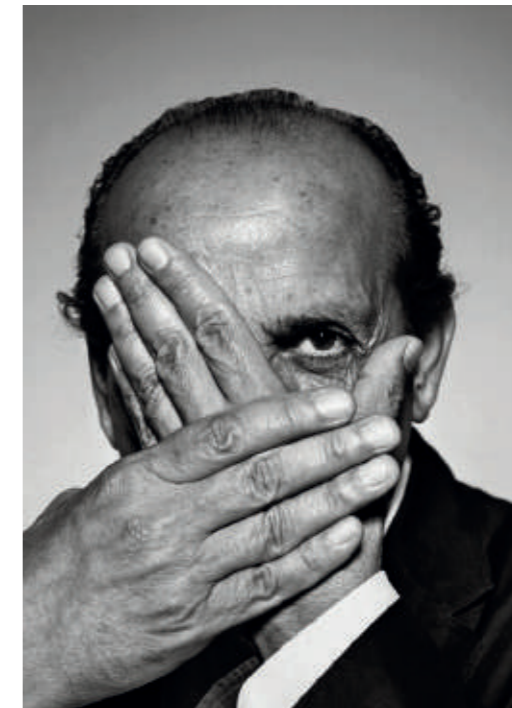
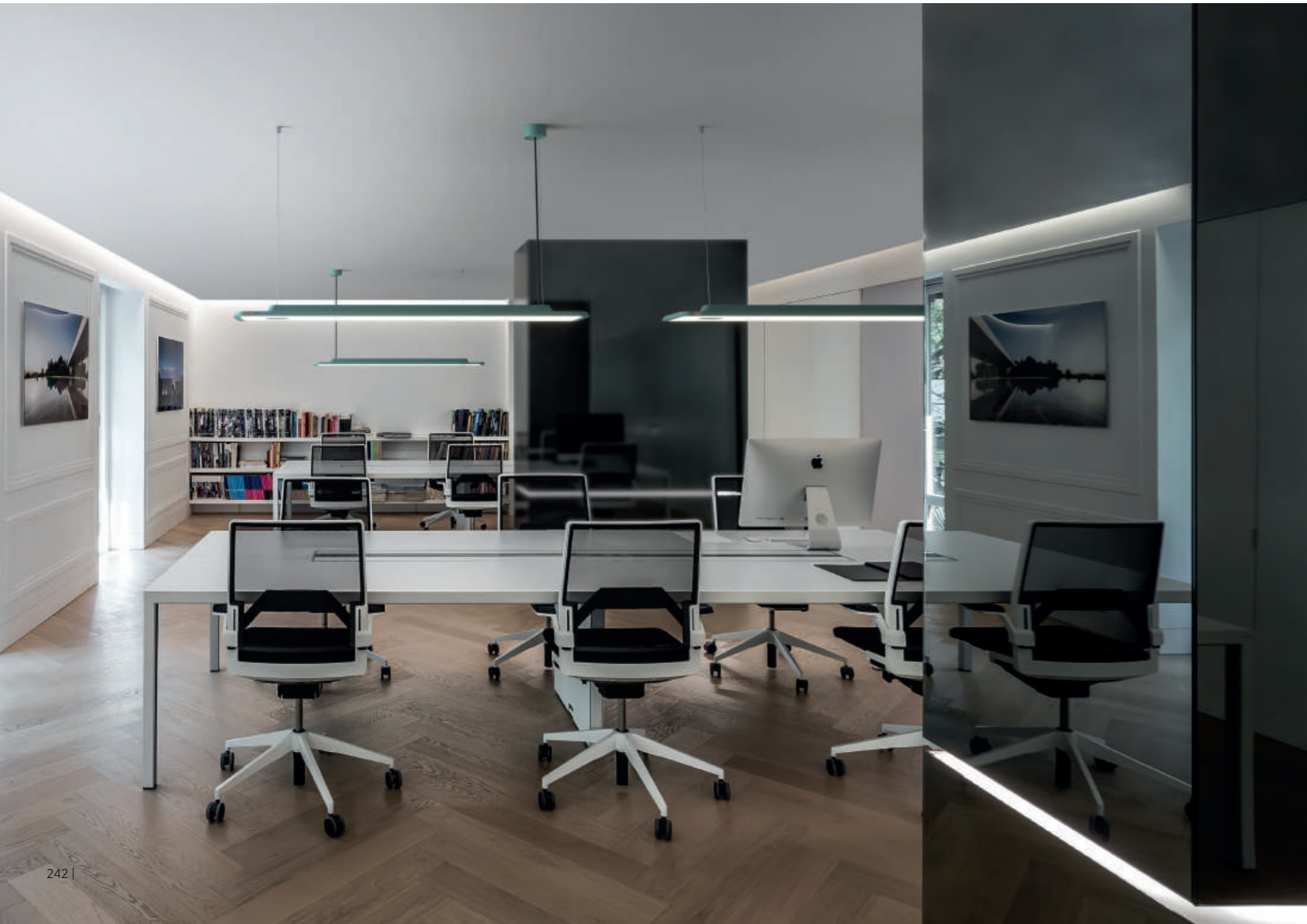

GERMAN
DESIGN
AWARD
WINNER
2022

DIE VISION VON HADI TEHERANI

Hadi Teherani entwarf eine Büroleuchte, die nach seinen eigenen Worten in jeder Umgebung eine „perfekte Atmosphäre“ schaffen kann. Mit seiner Vision, die Leuchte als Synthese von Architektur und Design zu begreifen, ist es Hadi Teherani gelungen, das Konzept der Beleuchtung von Arbeitsräumen neu zu definieren.

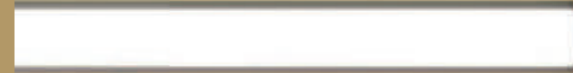
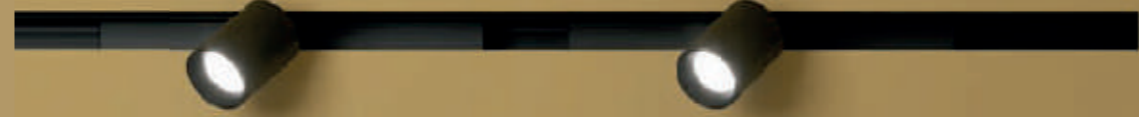

CLICKTRACK



CLICKTRACK



CLICKTRACK

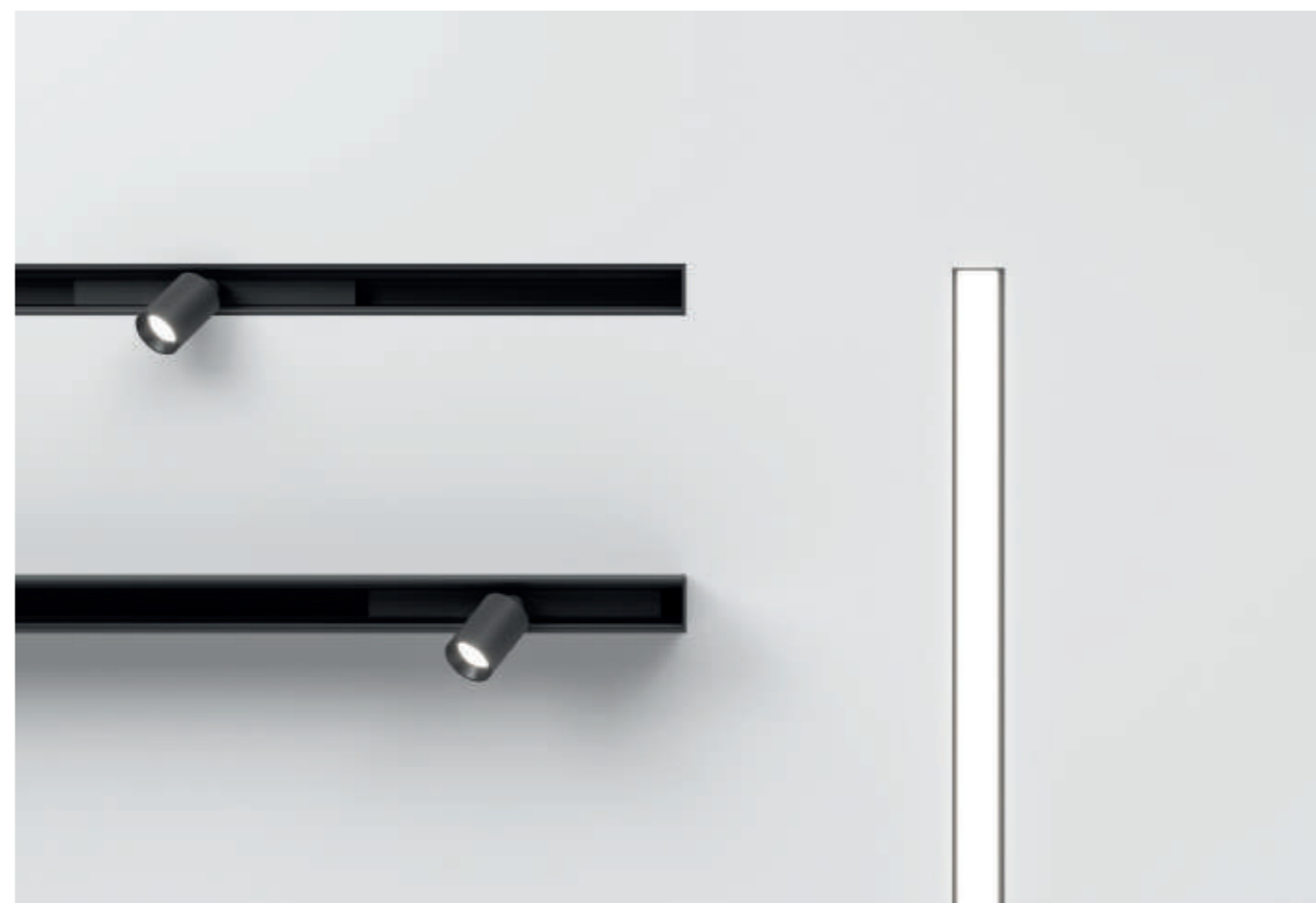

Bunt, spielerisch, vielseitig, anpassungsfähig, einfach, sicher, vielfältig,
angenehm, streng, definiert. Das CLICKTRACK kann alles sein, was Sie wollen.
Es ist die anpassungsfähigste und leistungsstärkste Niedervoltschiene,
die Sie entdecken werden.



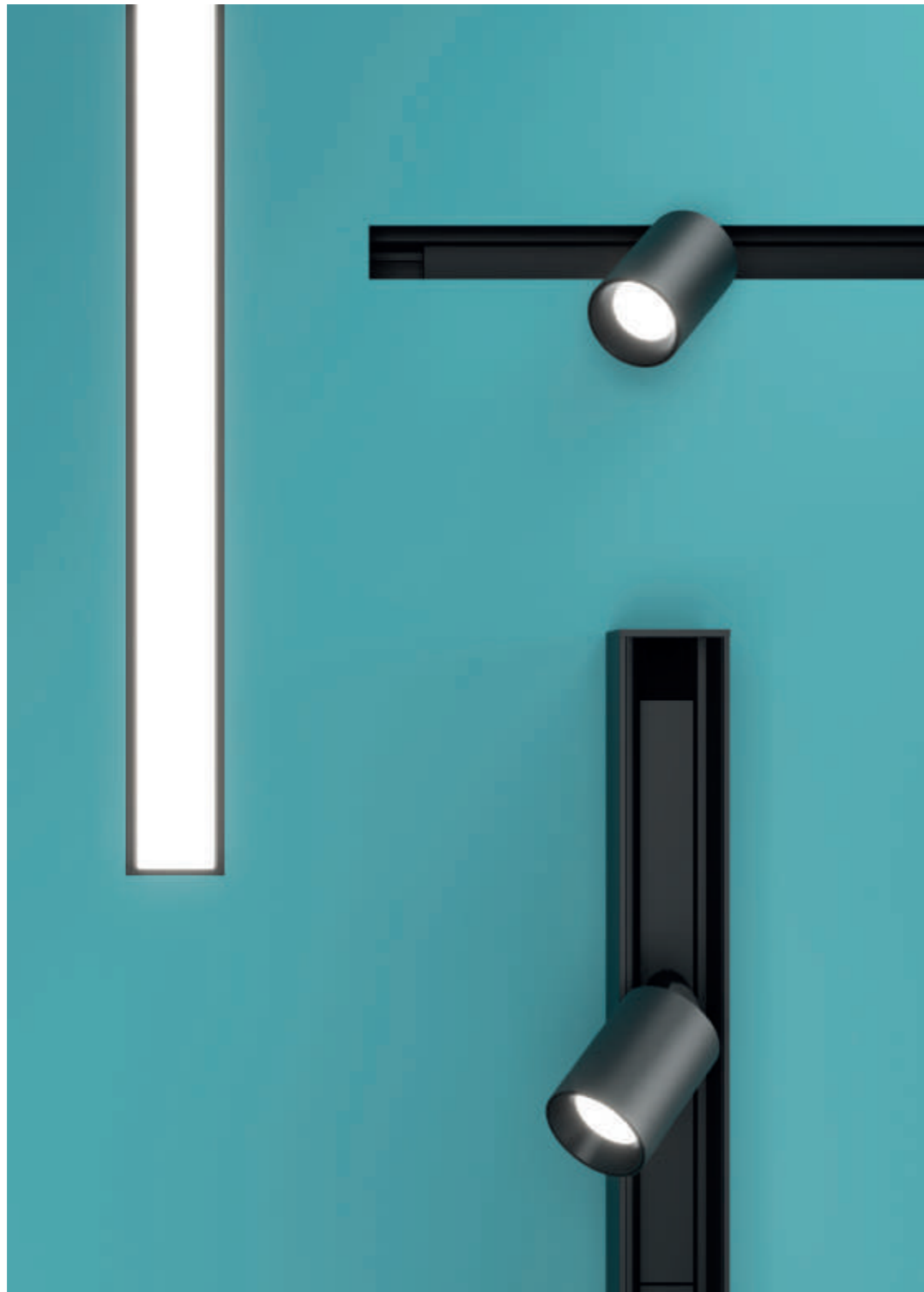

JENSEITS IHRER VORSTELLUNGSKRAFT: FARBENFROH UND LEISTUNGSSTARK

Wenn Sie glauben, dass eine 48 V-Stromschiene nur eine einfache Stromversorgung bietet, dann liegen Sie weit daneben. Unser Schienensystem geht weit darüber hinaus und ermöglicht die Verwendung einer Vielzahl von Farben - die gesamte Palette der PROLICHT COLORS - sowie eine Vielzahl von speziellen PROLICHT Einsätzen. So wird Ihr Traumsystem zu einem standardisierten und schnell lieferbaren Produkt, das Sie lieben werden.

BILO

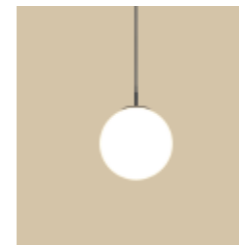

SNOOKER



HANGOVER

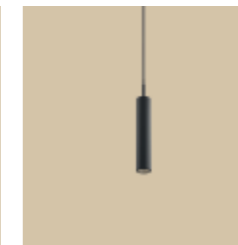

MELT



LED LINE



CENTRIQ IN



MAGIQ 4



UNEINGESCHRÄNKTES INNENRAUMERLEBNIS

CLICKTRACK ist ein Erlebnis für sich. Sie können ein System schaffen, das sich ohne Einschränkungen durch Ihre gesamte Inneneinrichtung zieht. Alles, was Ihnen in den Sinn kommt, lässt sich mit der Gestaltungsfreiheit dieser vielseitigen Schiene dank der einfachen, werkzeuglosen Montage der Einsätze und der Richtungswechsel realisieren.

WECHSELNDE SZENARIEN

Ansprüche und Wohnbereiche verändern sich im Laufe der Zeit und stellen eine Herausforderung für Beleuchtungssysteme dar, die sich an neue Szenarien anpassen müssen, die möglicherweise eine andere Art von Beleuchtung erfordern. CLICKTRACK erweist sich hier als der ideale Partner, da es eine breite Palette an Beleuchtungslösungen bietet und sich leicht an alle Anforderungen anpassen lässt.





3 SCHIENEN-TYPEN

Die Einbauvariante präsentiert sich als schmale, klare Linie, während die Aufbau- und Pendelvarianten ein klares, geometrisches Erscheinungsbild aufweisen. Diese drei Montagemöglichkeiten bieten Flexibilität bei der Platzierung der Schiene in unterschiedlichen architektonischen Situationen.

RECESSED 25



RECESSED 50



SURFACE 30



SUSPENDED 30



A black track lighting system is shown against a bright yellow background. The track is a long, thin black bar with three cylindrical spotlights mounted on it. The spotlights are arranged diagonally from the top right towards the bottom left. The top-most spotlight is illuminated, casting a bright white glow. The middle spotlight is unlit and shows a copper-colored mesh grille at its opening. The bottom-most spotlight is also illuminated, casting a bright white glow. The overall composition is clean and modern.

2LOOK4

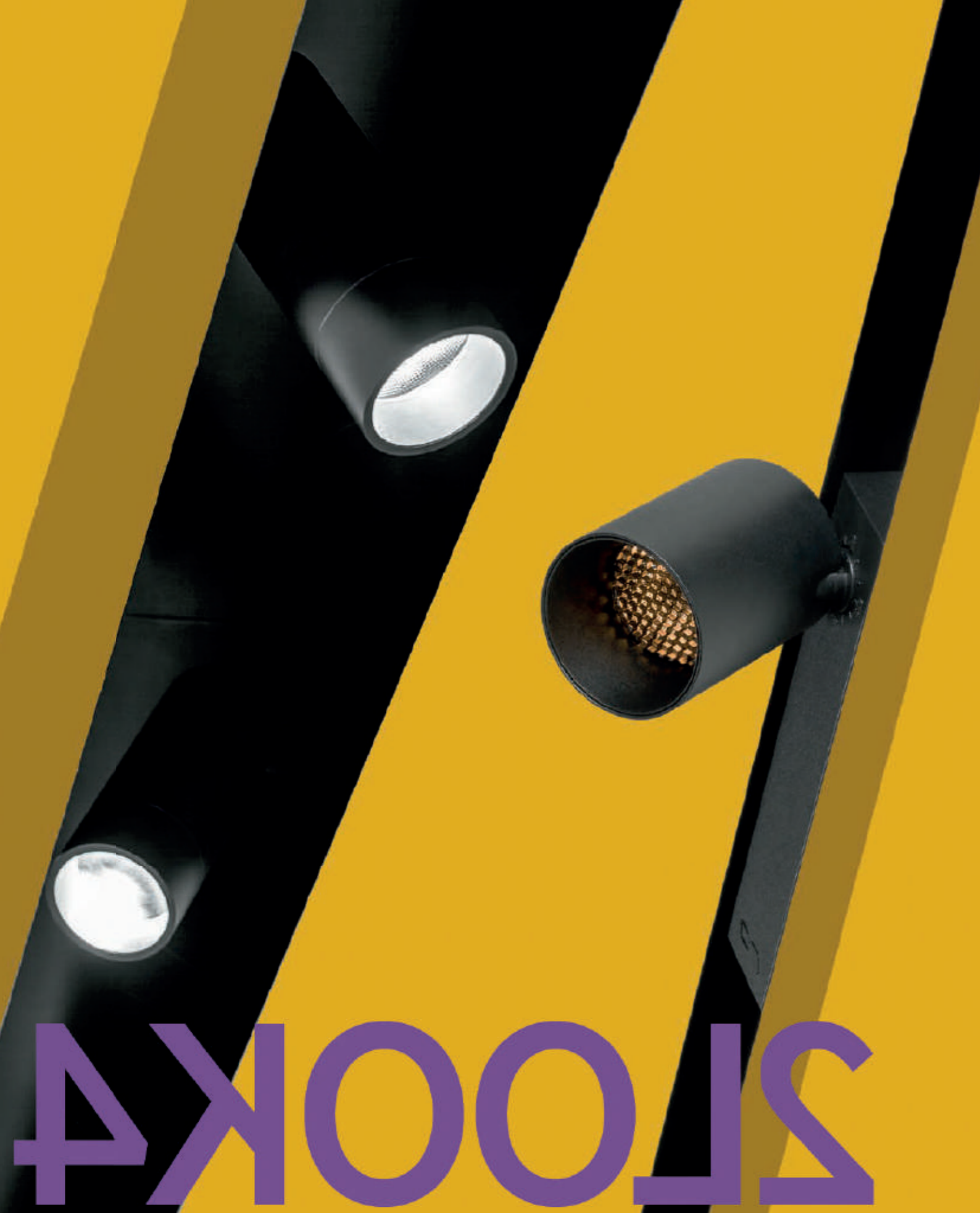

2LOOK4

2LOOK4

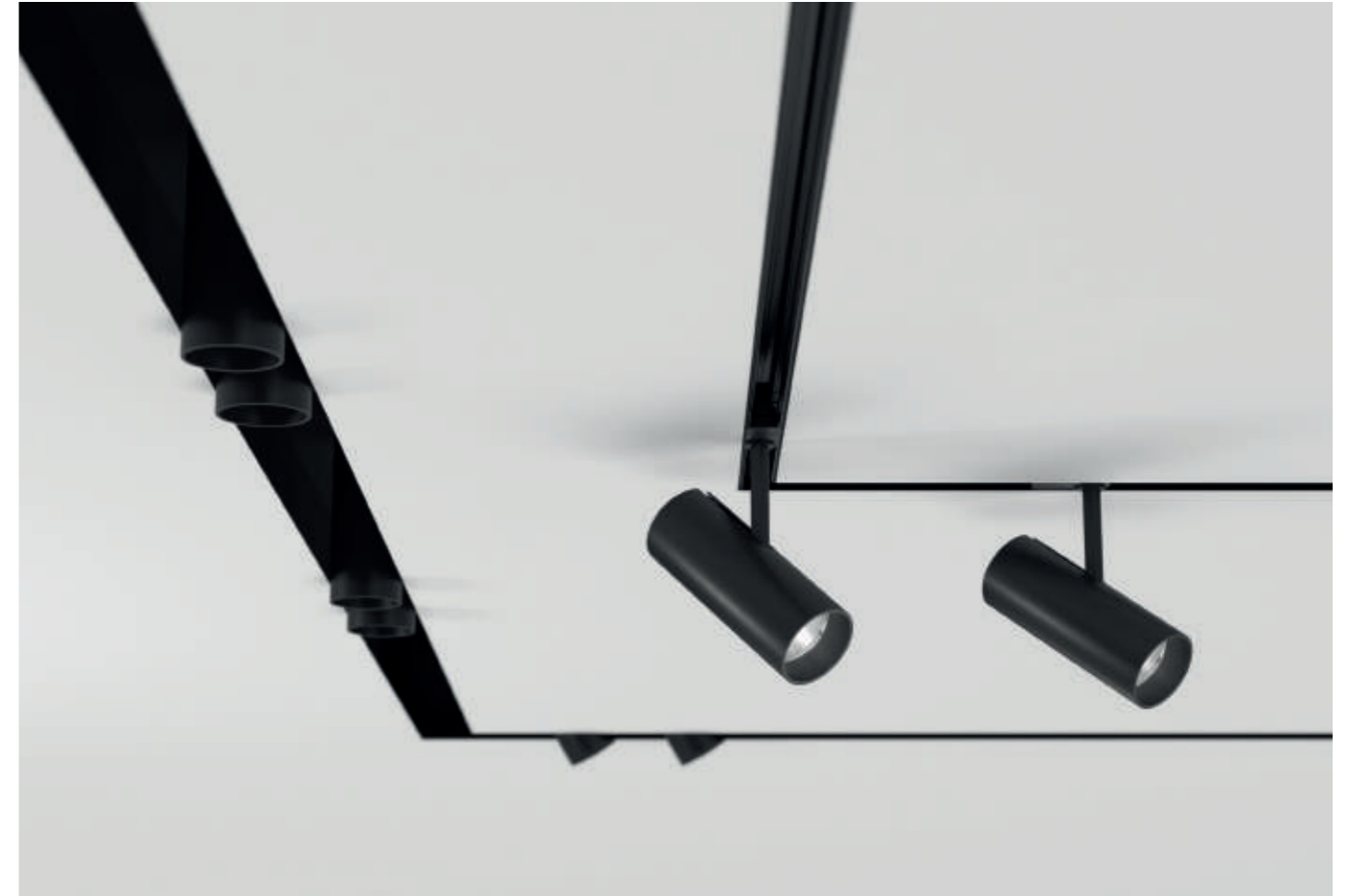

2LOOK4 ist ein ansprechendes System aus stranggepresstem Aluminium in durchgängigem Design. Seine elegante schwarze Farbgebung vereint alle Segmente der Allgemein- und Spotbeleuchtung für den Shopbereich. Seine visuelle Harmonie und Robustheit machen es zu einem unverwechselbaren Element der Innenarchitektur, mit der Möglichkeit, das Profil zu erweitern, um verschiedene geometrische Ebenen zu schaffen.





2LOOK4 20 SORGT FÜR AUFMERKSAMKEIT

2LOOK4 ist ein leistungsstarkes System, das vielseitige Allgemein- und Spotbeleuchtungslösungen für unterschiedliche Einzelhandelsszenarien kombiniert.

2LOOK4 20 (230 V) verfügt über eine minimalistische Öffnung von nur 25 mm, die das Licht nahtlos in architektonische Räume integriert.



2LOOK4: VISUELLE DISKRETION

2LOOK4 behält das Konzept eines linearen Systems bei und betont die visuelle Diskretion mit zwei Schientypen, die für Verkaufsflächen zugeschnitten sind:

2LOOK4 50 PLUG mit blendfreien MAGIQ-Modulen, die um 25° geneigt und verschoben werden können, ohne dass die Integration in die Schiene beeinträchtigt wird.

2LOOK4 50 TRACK mit einem versenkten Profil, das mit einer schwarzen Linie eine tiefe Ästhetik bietet und hohe Lumenpakete in Strahlern ermöglicht.



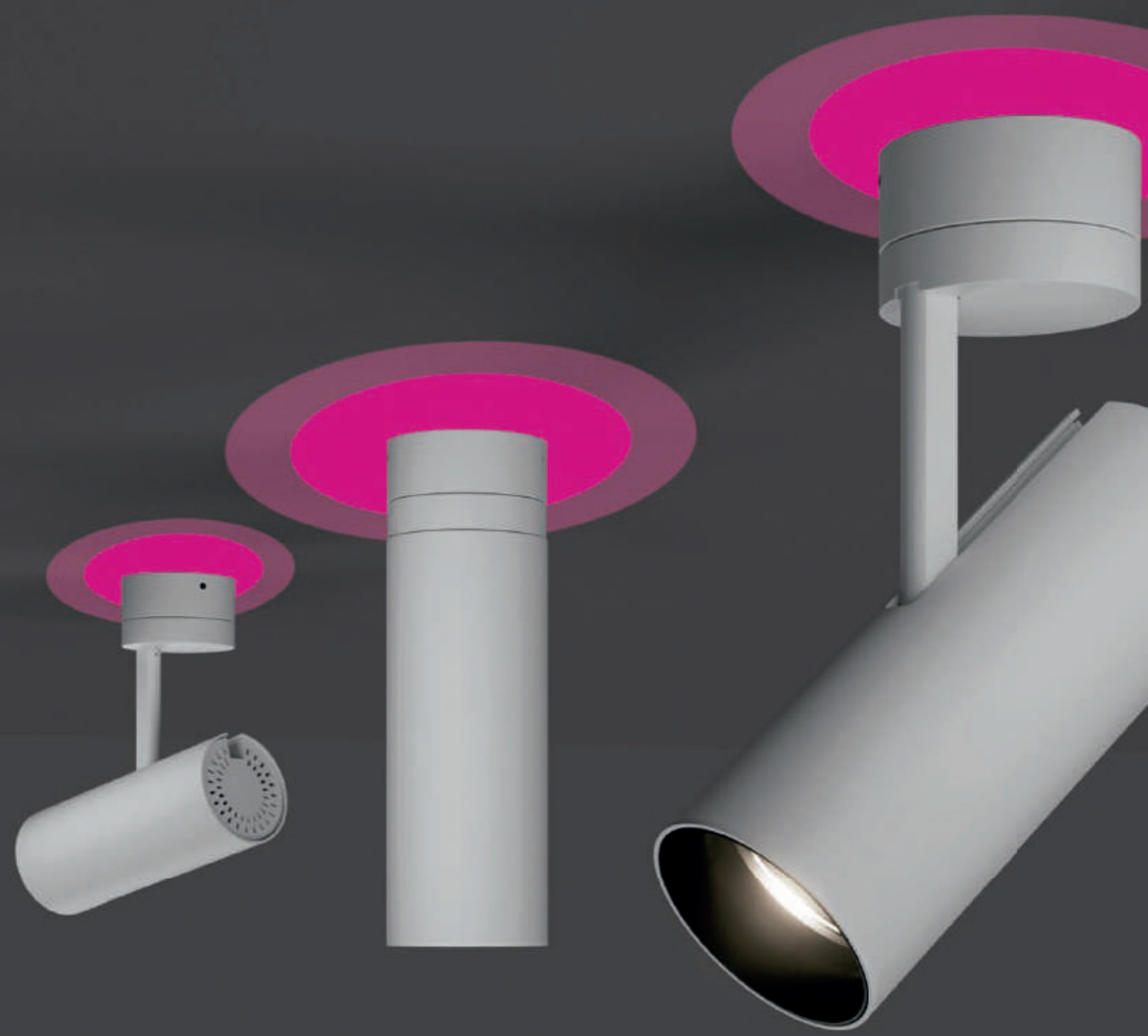

IMAGINE

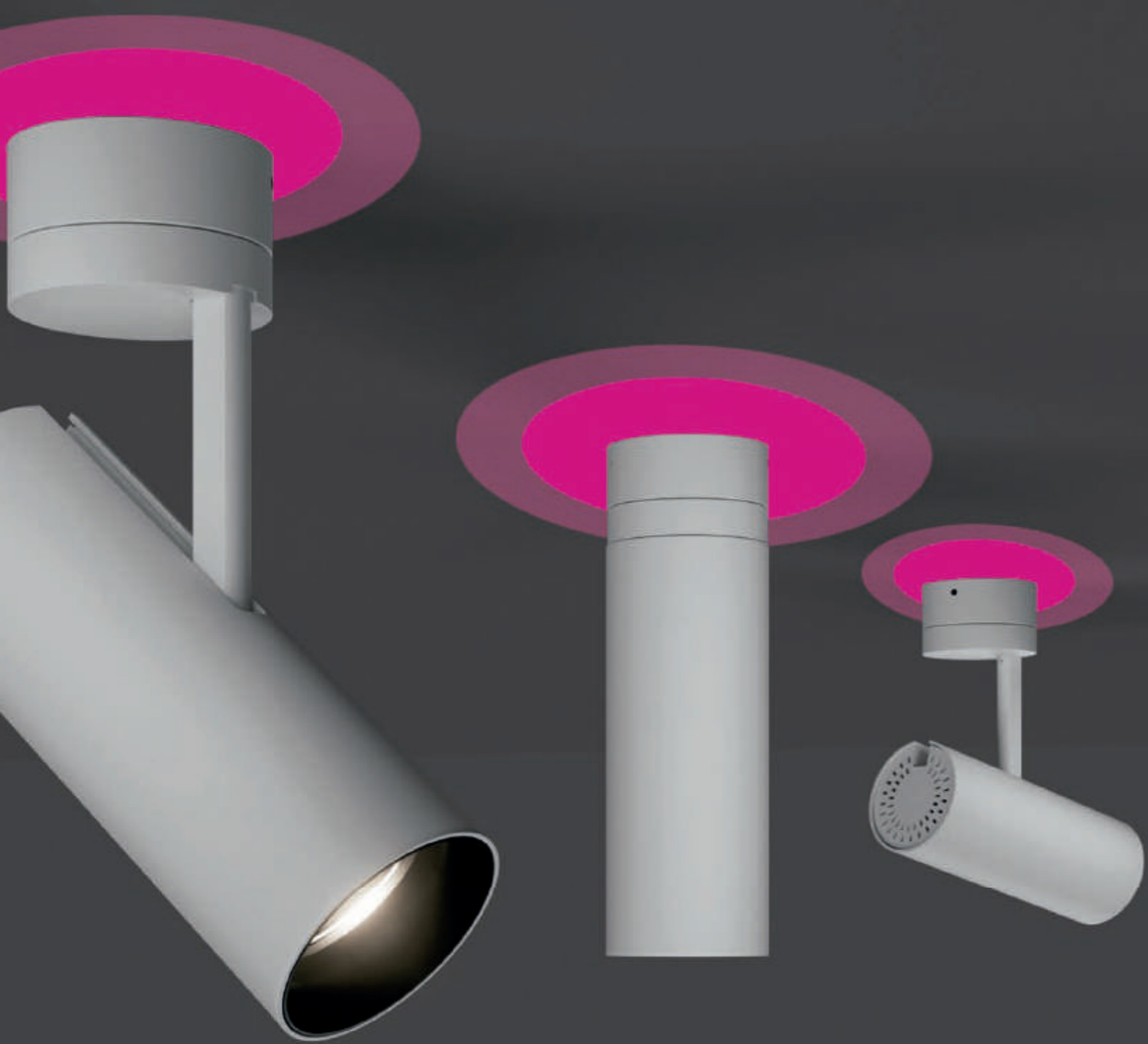

IMAGINE

IMAGINE



IMAGINE ist eine außergewöhnliche Strahlerserie, mit einer Vielzahl von Montageoptionen, Größen und Ausstrahlungswinkeln. Von der Allgemeinbeleuchtung bis hin zur Akzentbeleuchtung erfüllt IMAGINE alle Anforderungen und behält dabei seine moderne zylindrische Form.

IMAGINE, EINE FÜLLE VON MÖGLICHKEITEN

Die vielseitige IMAGINE-Familie eignet sich perfekt für Projekte im Einzelhandel, bei denen Strahler eine wesentliche Rolle bei der Beleuchtung von Räumen und Produkten spielen, wobei ein hierarchischer Ansatz verfolgt wird, z. B. bei der Hintergrundbeleuchtung und der Akzentuierung von Vitrinen.

Die miniaturisierten Versionen von IMAGINE MICRO sind ideal für die detaillierte Beleuchtung von Wohnräumen. Diese kompakten Leuchten ergänzen die Innenarchitektur, lenken die Aufmerksamkeit auf wichtige Elemente und bringen Funktionalität in jede Ecke.



IMAGINE, DER PERFEKTE STRAHLER

IMAGINE ist ein eleganter Strahler, der für alle PROLICHT-Schienensysteme geeignet ist. Darüber hinaus erweitert die Familie ihre Einsatzmöglichkeiten durch Einbau-, Anbau- und randlose Montagemöglichkeiten.

SQUARE & ROUND: Die Downlightvariante ist in zwei verschiedenen Ausführungen erhältlich.

FLEX: Der Ausstrahlungswinkel kann stufenlos von 14° bis 48° eingestellt werden, bei gleich bleibender Ästhetik.

MICRO UND MICRO DOT: Miniaturisierte Strahler, eine lichttechnische Meisterleistung.

Die schlanken und modernen Strahler verfügen über einen charakteristischen Gelenkarm, der sich um 350° schwenken und um 90° neigen lässt.

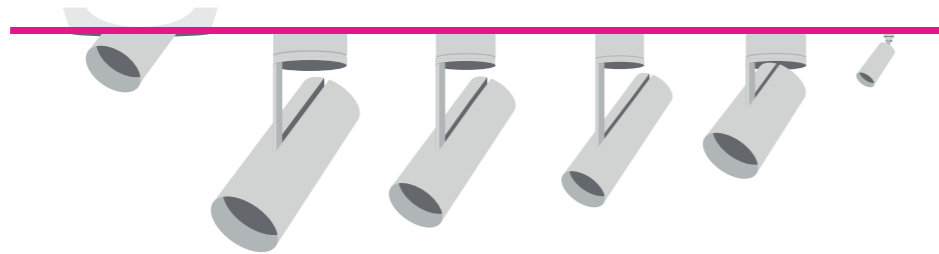



MINIATUR-STRAHLER

Winzige Leuchten, die jeden Raum verzaubern. Mit ihren schlanken Durchmessern von 35 und 23 mm, sind IMAGINE MICRO diskrete Leuchten mit hoher Leistung und flexiblen Gestaltungsmöglichkeiten. Einzelne Komponenten in verschiedenen Farben sorgen für eine nahtlose Integration in unterschiedliche Umgebungen, mit Konfigurationen für Gipskarton- oder Betondecken und zwei verschiedenen Deckenöffnungen.

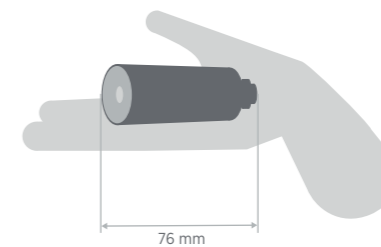

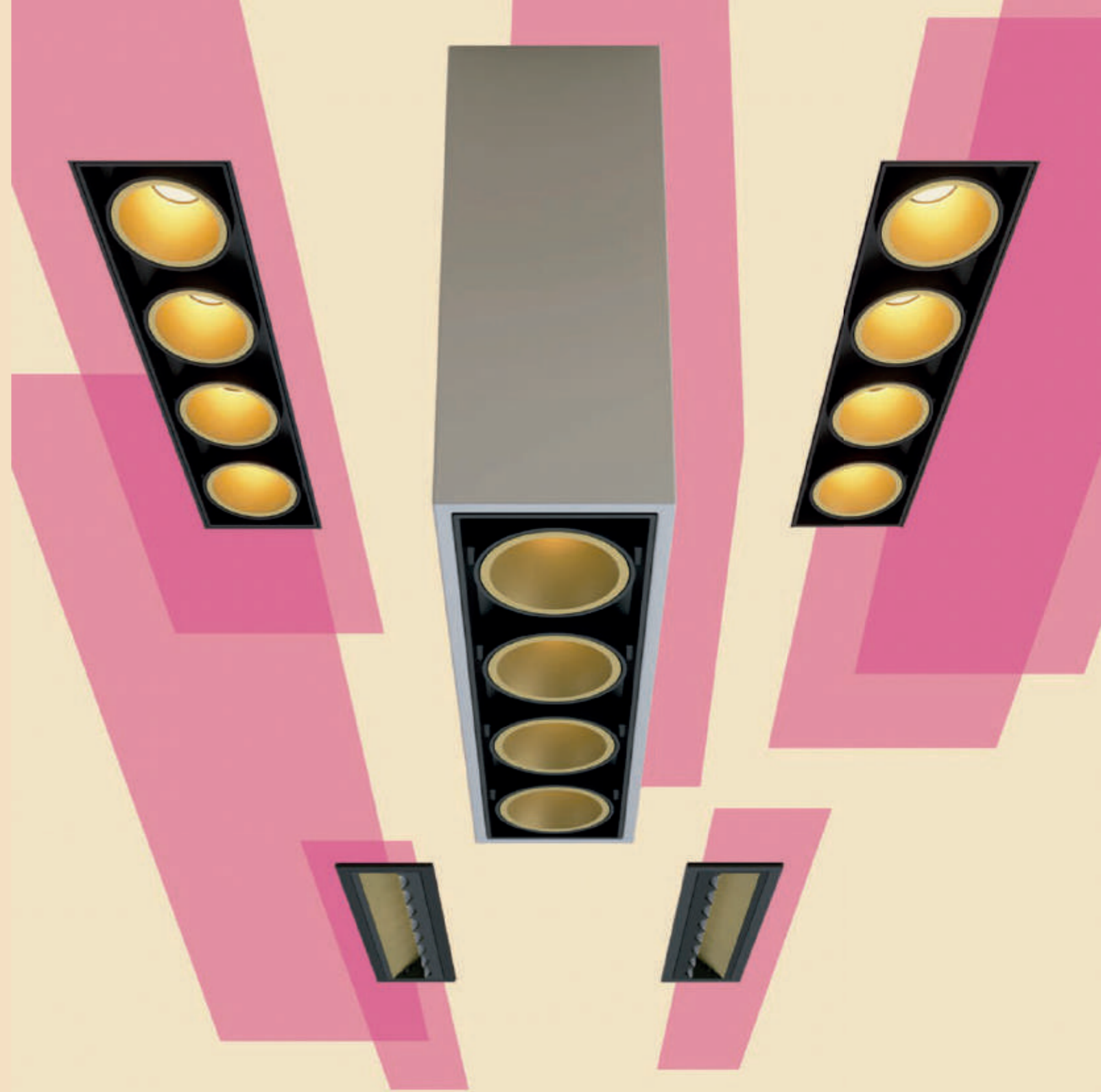

MAGIQ



MAGIQ



MAGIQ, ein Beleuchtungswunder, das Spitzentechnologie, effiziente Beleuchtung und Minimalismus vereint. Seine winzigen Lichter fügen sich nahtlos ein und lassen die Architektur sprechen. Das Downlight verwandelt Licht in ein magisches Seherlebnis und akzentuiert Details mit außergewöhnlich blendfreier Ausleuchtung, hohem Sehkomfort und kaum wahrnehmbarer Abdeckung der Lichtquelle.



DIE KÄLTEPOL GRUPPE

RE
Irech

OH OH OH IT'S MAGIQ!

MAGIQ fügt sich nahtlos in eine Vielzahl von Beleuchtungsanwendungen ein, darunter Einbauleuchten, Anbauleuchten und Stromschienensysteme, und beweist seine Vielseitigkeit und Eleganz bei der Gestaltung

unverwechselbarer und ansprechender Umgebungen.

Unsere Downlights verfügen in jeder Fassung über einen speziell entwickelten Reflektor für eine gleichmäßige Ausleuchtung mit einem Abstrahlwinkel von 21°, der die Blendung minimiert. MAGIQ bietet

Reflektoren mit Ausstrahlungswinkeln von 8°, 18° und 34°, MAGIQ PRO mit Ausstrahlungswinkeln von 10°, 30°, 50° und 70°. Optional bietet MAGIQ LFO-Linsen mit patentierter TIR-Technologie, die ein blendfreies Downlight mit Ausstrahlungswinkeln von 21° und 38° ermöglichen.



MAGIQ VARIANTEN

MAGIQ: Das präzisionsgefertigte Aluminiumgehäuse sorgt für ein perfektes Wärmemanagement und ist in den Konfigurationen MAGIQ 2, 2x2, 4 und 8 für den Einbau und die rahmenlose Montage erhältlich.



MAGIQ WALLWASH: Trotz seiner Größe besticht MAGIQ mit 20 mm auskragenden RDB-Reflektoren für eine gleichmäßige Ausleuchtung der Wand. Eine elegante, abnehmbare Abdeckung in Weiß und Schwarz rundet diese Leuchte ab.



MAGIQ HOLLOW WALLWASH: Ein filigranes Gehäuse mit acht MDB-W-Reflektoren, flächenbündig in 3 mm eingebaut, garantiert eine nahezu unsichtbare Integration. Absolut blendfrei dank integrierter Spiegelglasscheibe.



MAGIQ PRO: ist das ultimative Lichtplanungswerkzeug für Profis. Der modulare Aufbau des Produktes ermöglicht unendliche Konfigurationsmöglichkeiten. Jedes Lichtmodul kann sogar während der Installation ausgetauscht werden, um das gewünschte Lichtbild zu erzielen. MAGIQ PRO bietet erstklassige Optik, hohe Leistung in allen Variationen, eine große Auswahl an Leuchten und Anpassungsfähigkeit an jede Umgebung.



WO DIE MAGIQ STATTFINDET

Die Vielseitigkeit von MAGIQ kommt in jeder Umgebung zur Geltung. Das miniaturisierte Downlight mit modernster Entblendungstechnologie beleuchtet Wohnräume mühelos und komfortabel. In öffentlichen Bereichen besticht es durch dezentes, szenisches Licht, das seine Lichtquelle geschickt verbirgt.

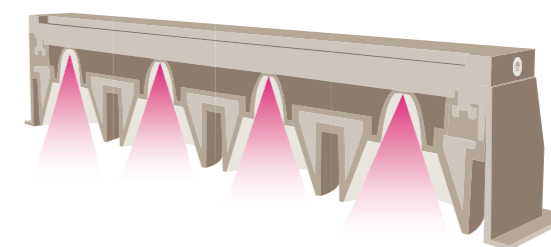

KORONA CONE

Jeder MAGIQ-Strahler kann mit dem farbigen KORONA-CONE in PROLICHT-Farben aufgewertet werden, die einen lebendigen Effekt erzeugen, ohne die Lichtfarbe zu beeinflussen. Wählen Sie die schwarze Blende in beliebiger Kombination für den besten Sehkomfort.

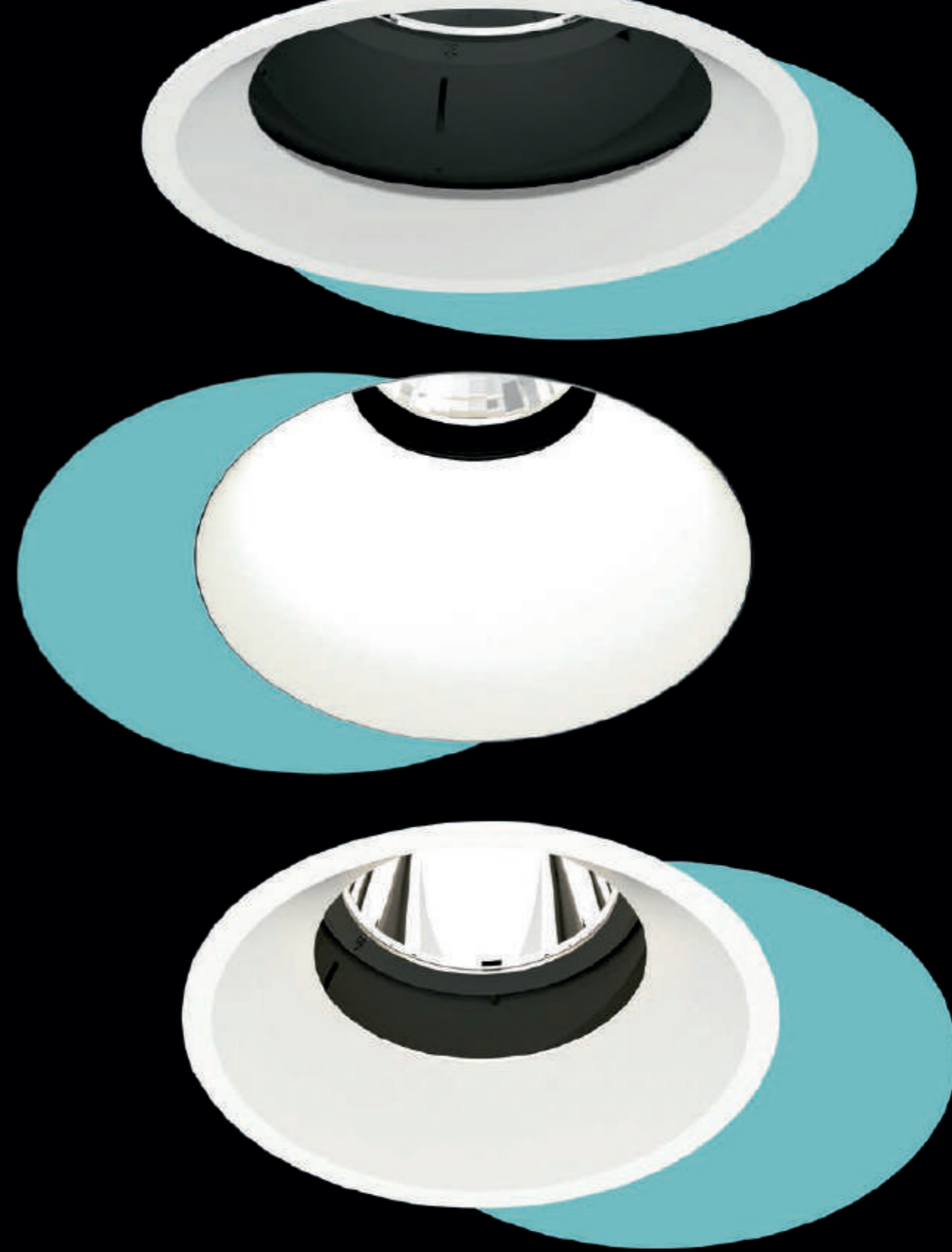

BIONIQ



BIONIQ

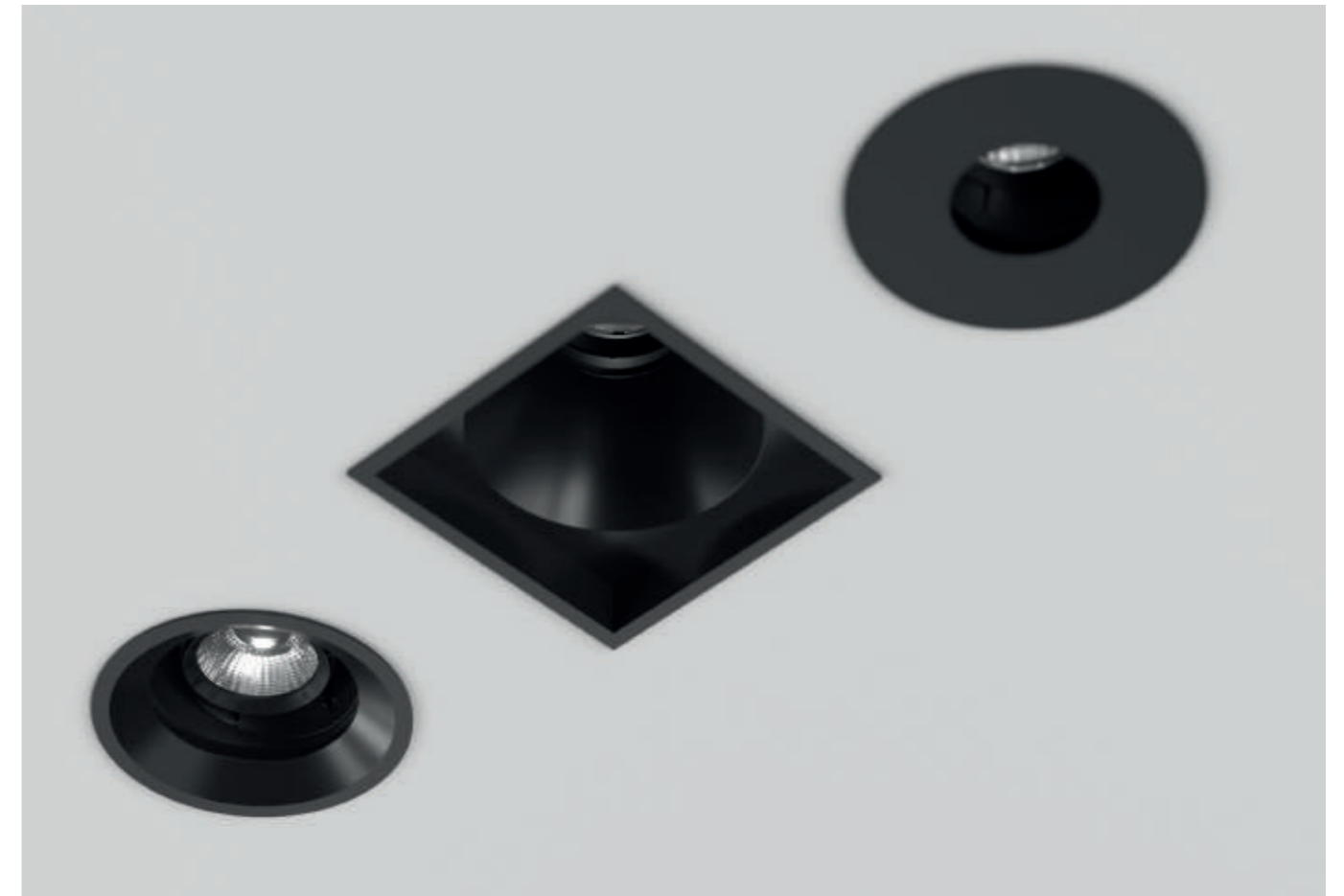

BIONIQ wurde für spezielle Beleuchtungsanforderungen entwickelt und bietet hohe Leistung mit punktgenauer Beleuchtungseinstellung. Er ist die erste Wahl für Lichtplaner/-innen und zeichnet sich durch einfache Handhabung, hohe Lichtleistung und präzise Ausleuchtung aus.





BIONIQ VARIANTEN

Ein Strahler mit kraftvoller, präziser Ausleuchtung in quadratischer und runder Form.

KOMFORT: Der Reflektor ist zurückgesetzt, um die Blendung zu verringern den Sehkomfort zu erhöhen.

EINSTELLBAR: Der Neigungswinkel der Leuchte beträgt je nach Montageart bis zu 30°.

EINBAUTIEFE: je nach Montageart beträgt die Einbautiefe ca. 157 mm.

ADJUSTABLE



PINHOLE



WALLWASH

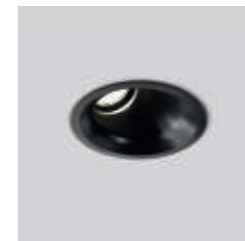

DEEP COMFORT

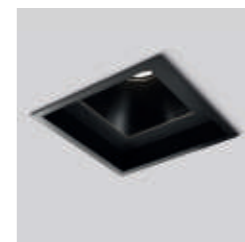

DEEP

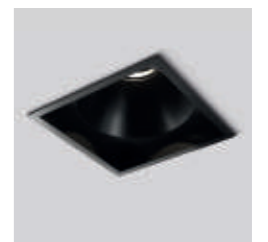

PRÄZISE BELEUCHTUNG

BIONIQ verfügt über ideale Funktionen für die Beleuchtung von Verkaufsräumen und bietet dem Lichtplaner/in maximale Möglichkeiten, um individuelle und spezifische Beleuchtungsszenarien zu schaffen.

ZENTRIERTE EINSTELLUNGEN: Mit dem EAS (Encapsulated Adjustment System) können die LED-Einbaustrahler bereits vor der Montage in die Decke alle voreingestellt (mit einer Drehung von 355° und einer Neigung bis zu 30°) und auf einander abgestimmt werden.

PRÄZISE AUSLEUCHTUNG: Der Winkel des Strahlers lässt sich mühelos einstellen, um eine präzise und detaillierte Ausleuchtung zu erzielen, die durch Leuchtenmarkierungen mit exakten Winkelgraden geleitet wird.

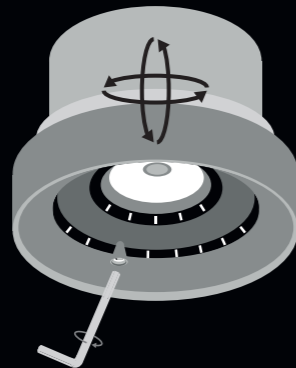



MECANIQ





MECHANIQ



MECHANIQ ist ein schwenkbarer Strahler, der für die professionelle Beleuchtung im Handel entwickelt wurde.

VEREINFACHTE SHOP-BELEUCHTUNG

Als flexible Lösung für dynamische Umgebungen passt MECHANIQ die Lichtrichtung mühelos den sich ständig ändernden räumlichen Gegebenheiten an. Diese Anpassungsfähigkeit ist besonders im Handel von Vorteil, da sie eine saubere und organisierte Deckengestaltung gewährleistet und gleichzeitig dank des schwenkbaren Moduls von MECHANIQ jeden Winkel des Raums effizient ausleuchtet.

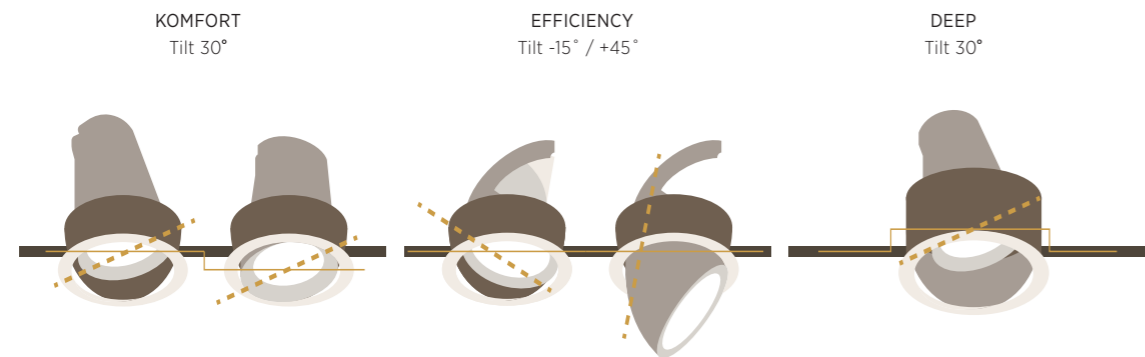

MECHANIQ vereinfacht die professionelle Shopbeleuchtung mit flexiblen Einbaustrahlern für eine einfache Anwendung.

Die Produktfamilie bietet drei Gruppen in den Bauformen rund und quadratisch mit den Optionen Einbau, randlos und als Doppelversion.

KOMFORT: Die Leuchte ist 30 mm oder 48 mm bei der Comfort-Variante zurückversetzt, was den visuellen Komfort erhöht, bei einer Neigung von 30° und einer Drehung von 355°.

EFFICIENCY: Effiziente Lichtverteilung bei 22° Neigung und 355° Drehung.

DEEP: Zurückgesetzte Version mit 40 mm, die die Entblendung maximiert, ausschließlich in der Größe M erhältlich.

MECHANIQ VARIANTEN





G L O R I O U S

GLORIOUS



GLORIOUS ist eine außergewöhnliche Leuchte, die mit ihren Lichtlinien eindrucksvolle geometrische Figuren in große architektonische Räume zeichnet. Ihre Formen mit weichen Spitzen geben dem Design Kontinuität und Kohärenz und verleihen ihr eine einzigartige Identität. GLORIOUS beleuchtet nicht nur, sondern unterstreicht die Synergie zwischen Architektur und Beleuchtung.

GLORIOUS





EINZIGARTIGE ILLUMINATION

GLORIOUS zeichnet sich als raumbezogene Leuchte aus. Mit variablen Durchmessern von bis zu 5,4 Metern, zwei Breitenoptionen und einer breiten Palette an PROLICHT FARBEN bieten diese Leuchten eine dynamische Leinwand für die Schaffung von ineinandergreifenden Installationen.

GLORIOUS VARIANTEN

GLORIOUS ist in drei Formen erhältlich, die den geometrischen Grundformen entsprechen: GLORIOUS (rund), QUANTUM (quadratisch) und VICTORY (dreieckig).

Die Leuchte bietet drei Montagemöglichkeiten: Einbau, Anbau und als Pendelleuchte mit schlanken Profilen für eine subtilere optische Wirkung. Darüber hinaus kann die Leuchte bei abgependelter Montage mit indirektem Licht ausgestattet werden.

Maßgeschneiderte Lichtlösungen und Sonderformen in unterschiedlichen Größen sind auf Anfrage möglich.

GLORIOUS SLIM



GLORIOUS



QUANTUM



VICTORY

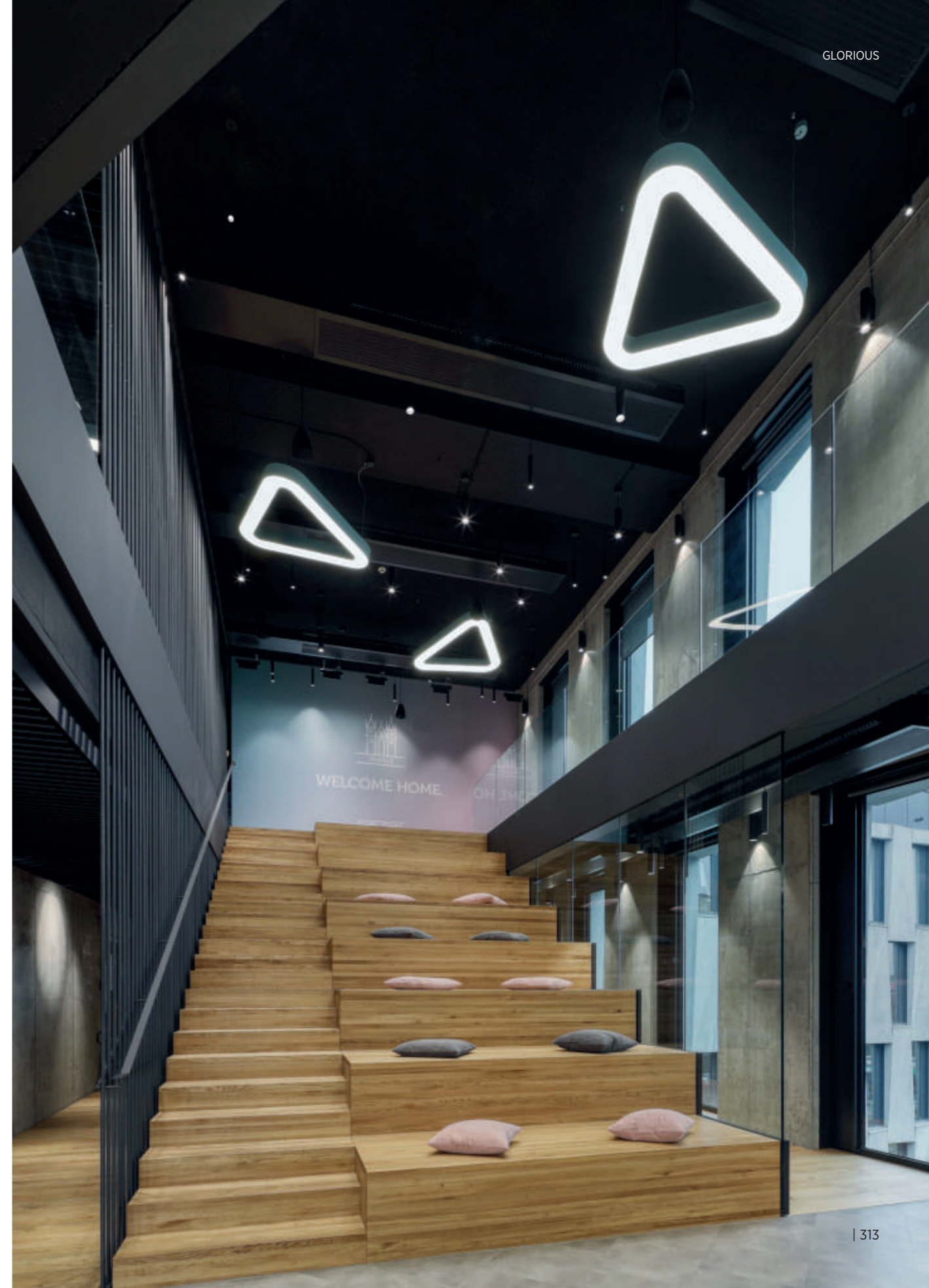



BELEUCHTUNG GROSSER RÄUME

GLORIOUS erhellt große öffentliche Räume und verleiht ihnen mit ihrem glänzenden und technologischen Aussehen einen modernen Touch, da sie in der Lage ist, komplexe Lichtkreise in architektonischen Räumen zu schaffen. Hängend füllt sie große vertikale Räume mit dreidimensionalen Skulpturen.



SUPER-G



SUPER-G



SUPER-G wurde entwickelt, um die Synergie zwischen Architektur und Beleuchtung hervorzuheben. Es ermöglicht dem Planer, Lichtlinien frei zu zeichnen, ähnlich einer Freihandskizze, und einzigartige Formen mit geraden Linien, Kurven in verschiedenen Winkeln und Überschneidungen zu schaffen.





HÖCHSTE KREATIVITÄT EINER LEUCHTE.

SUPER-G ist ein herausragendes Element für die kreative Raumgestaltung. Ihre Vielseitigkeit ermöglicht es, einen dynamischen Fluss zu schaffen, Wege zu begleiten, die Umgebung zu akzentuieren oder die Architektur hervorzuheben. Unabhängig, miteinander verbunden oder kontinuierlich konfiguriert, erweitert SUPER-G die Beleuchtungsmöglichkeiten über die Grenzen der Vorstellungskraft hinaus.



LICHT FÜR GROSSE RÄUME

SUPER-G schafft Lichtströme, die große Räume definieren und ihnen ein Gefühl von Ordnung und Persönlichkeit durch Licht verleihen. Mit diesem unendlich vielseitigen Beleuchtungssystem können Sie mit einzigartigen Formen experimentieren und jeden Winkel eines öffentlichen Raums beleuchten.





DAS SUPER-G SYSTEM

Das System bietet vielfältige Montagemöglichkeiten: Einbau, Anbau oder als Pendelleuchte. Es ist mit einem Reflektor und zwei Diffusoren an der Vorderseite ausgestattet, um eine gleichmäßige und effiziente Beleuchtung zu gewährleisten. Das in allen PROLICHT Farben erhältliche Profil ermöglicht eine indirekte Beleuchtung für eine angenehmere Umgebung.

SUPER-G und SUPER-G SLIM sind aus KURVEN- und GERADEN-Modulen zusammengesetzt, während SUPER-G auch KREUZ- und ENDKAPPEN-Module zulässt.

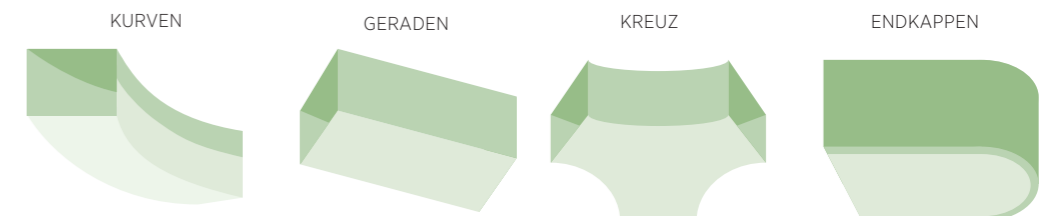

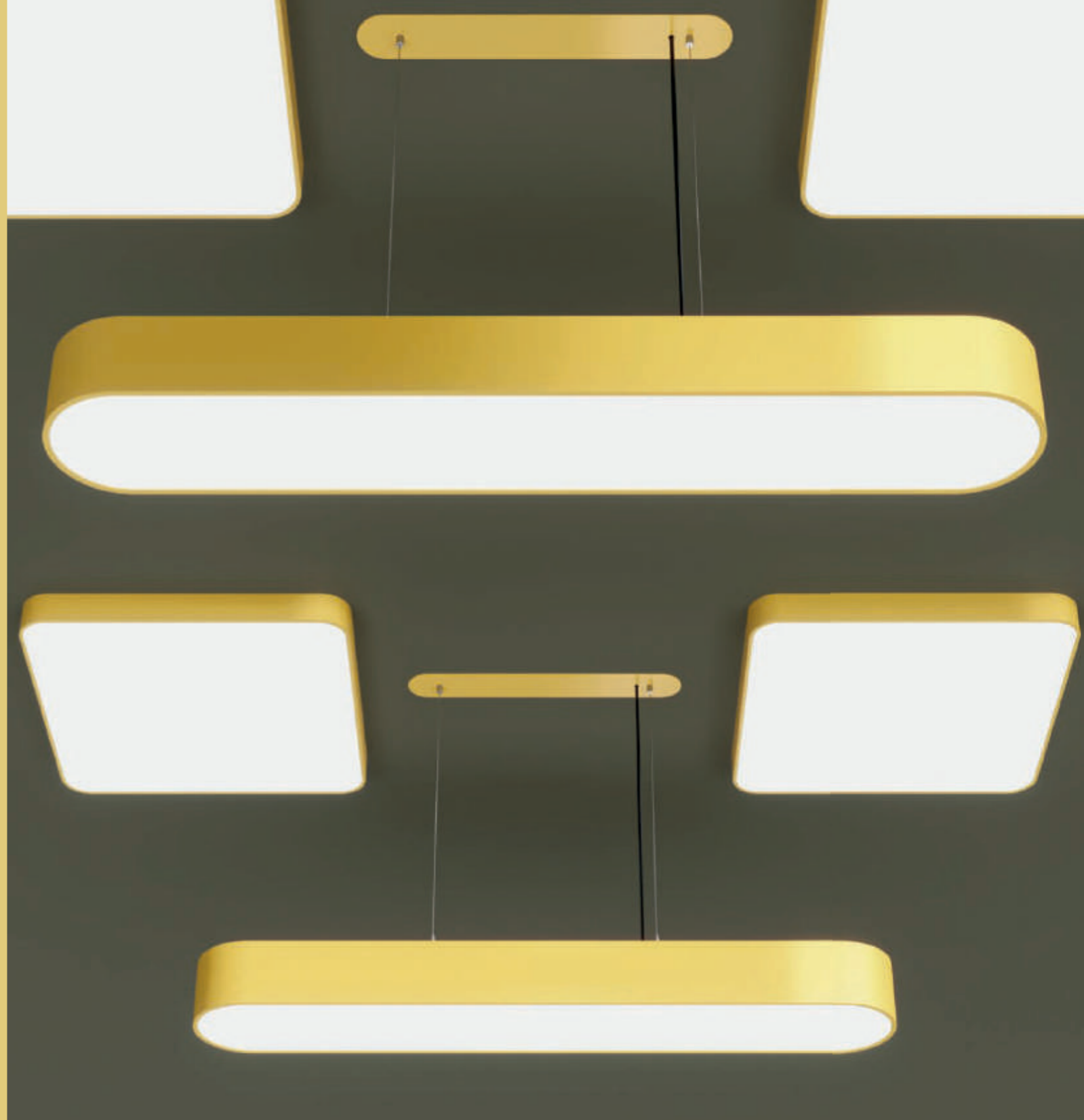

SMOOTHIE

SMOOTHY



Die von Wolken inspirierten SMOOTHY-Leuchten spenden weiches Licht und werten Räume mit voluminösen, verspielten Formen auf. Ihre charakteristische und zugleich minimalistische Ästhetik verleiht der Innenarchitektur einen harmonischen Touch und erhellt öffentliche Räume auf elegante Weise mit sanftem Licht.

SMOOTHY

EINZIGARTIGE IDENTITÄT

SMOOTHY Leuchten bieten vielfältige Montagemöglichkeiten - Randlos, Einbau, Anbau oder als Pendelleuchte - und passen sich so den unterschiedlichsten Einrichtungswünschen an.

SMOOTHY ist ideal für die Bürobeleuchtung und bietet effizientes Licht mit einem opalen Diffusor oder einer blendfreien Mikroprisma Abdeckung.



Sanfte Kurven und präzise definierte Kanten:
Das SOFT EDGE DESIGN bietet Designern eine organische
Form mit großer Flexibilität. Durch das Zusammenspiel von
weichen Linien und kräftigen Konturen fügt sich die Leuchte auch
in ihrer quadratischen oder ovalen Form nahtlos in
unterschiedlichste Raumgestaltungen ein.

SOFT-EDGE -DESIGN





DELIGHT

DELIGHT

DELIGHT



DELIGHT ist eine Wandleuchte mit originellen Formen, die Flure, Treppen und Wege gekonnt beleuchtet. Der Leuchtenkörper wächst optisch über sich hinaus indem farbenfrohe Akzente auf der individuell gestaltbaren Oberfläche zum Ausdruck kommen. Die technische Raffinesse der Leuchte optimiert die Gleichmäßigkeit der Beleuchtung und verwandelt Räume auf elegante Weise.



WÄHLEN SIE IHRE WANDLEUCHTE

EINBAU:

GOO!: Eine klassische, geometrische Öffnung, die Licht spendet, um den Boden zu waschen.

LOLLIPOP: Ein verspielter Punkt, der in quadratischer oder runder Form erhältlich ist und schmale oder breite Lichtstrahlen auf den Boden wirft.

STRING: Eine vertikale oder horizontale Linie, die sich nahtlos in die architektonische Umgebung einfügt und breite oder schmale Lichtstrahlen auf den Boden wirft. either wide or thin, onto the floor.



TRIMLESS-MONTAGE:

ONLY LIGHT: Diese Leuchte ahmt eine helle architektonische Öffnung in der Wand nach. Sie kann bodenbündig oder erhöht montiert werden und fügt sich nahtlos in das Gesamtdesign ein.





ARCHITEKTONISCHES LICHT FÜR SICHERE RÄUME

Die raffinierten Akzentleuchten von DELIGHT erhöhen die Sicherheit, indem sie in dunklen Räumen eine perfekte Orientierung bieten und Funktion und Design nahtlos miteinander verbinden. Ob zu Hause oder im öffentlichen Raum, DELIGHT macht das Finden des richtigen Weges zu einer bezaubernden Reise und erhöht die Sicherheit mit Stil.



IDAHO

IDAHO



Das äußerst flexible Profil der IDAHO-Familie bietet mit seinen endlosen Lichtlinien vielfältige Gestaltungsmöglichkeiten für unterschiedliche Lichtszenarien.

OHAIDI





IDAHO, MEHR ALS NUR EINE LICHTLINIE

IDAHO ist ein vielseitiges Profilsystem, das Licht und Architektur verbindet und in drei Breiten für Wand, Decke bzw. Ecken erhältlich ist.

AUSWAHL: 3 Größen (40-75-100 mm) mit verschiedenen Montagemöglichkeiten, die auch als System oder Einzeleuchte funktionieren.

GLEICHMÄSSIGES LICHT: Der Reflektor und der opale Diffusor sorgen für Effizienz und gleichmäßige Lichtlinien. Der mikroprismatische Diffusor minimiert die Blendung und erhöht den Sehkomfort.

FARBE: Rahmen, Gehäuse und Abdeckungen sind in allen PROLICHT-Farben erhältlich.

ARCHITEKTONISCHES LICHT

Durch die Kombination von funktionalem Licht und visueller Aufwertung betont sie architektonische Linien, Volumen und Übergänge und ist damit die ideale Ergänzung zur Allgemeinbeleuchtung in öffentlichen Bereichen.



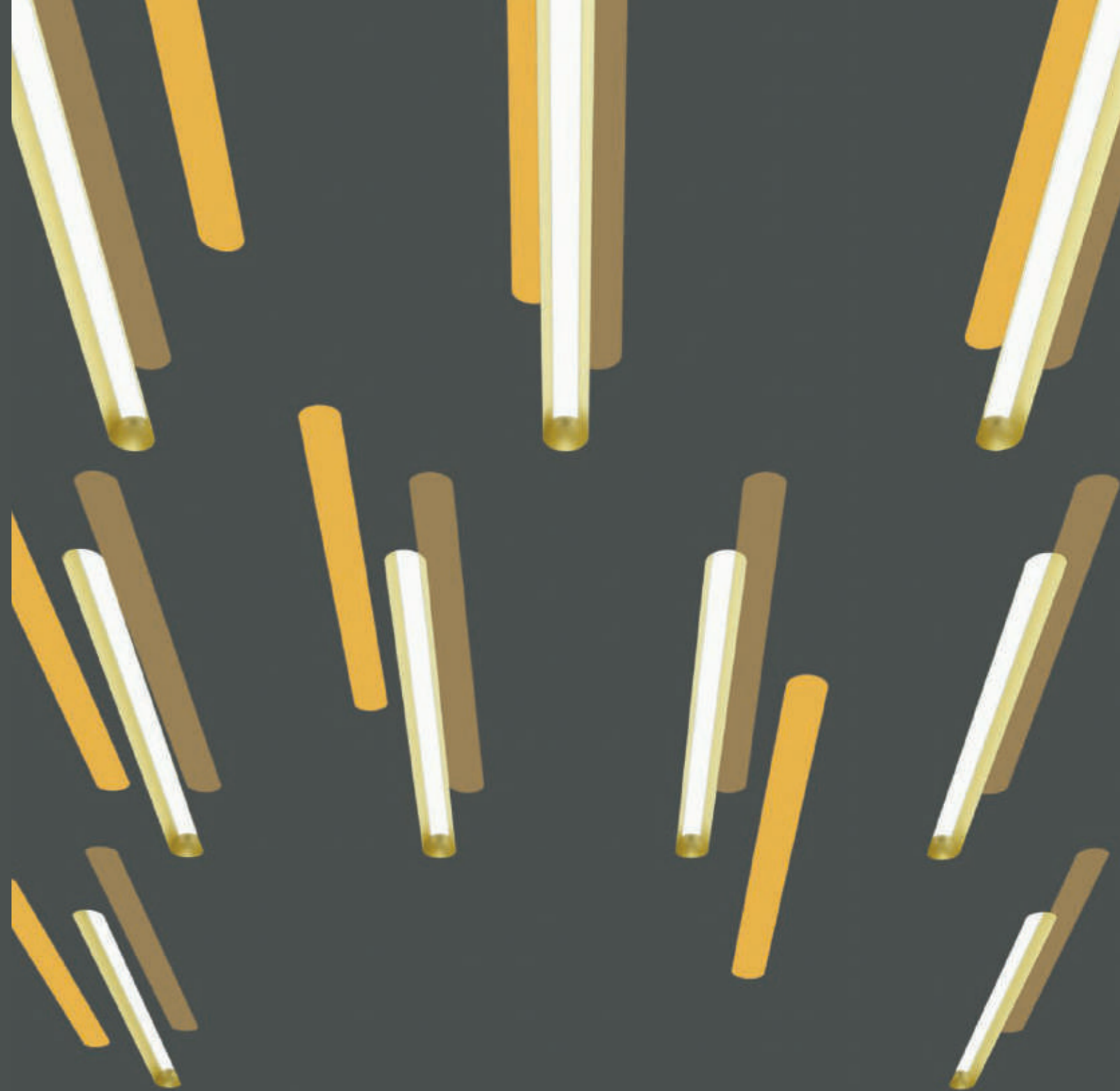

GROOVE



GROOVE

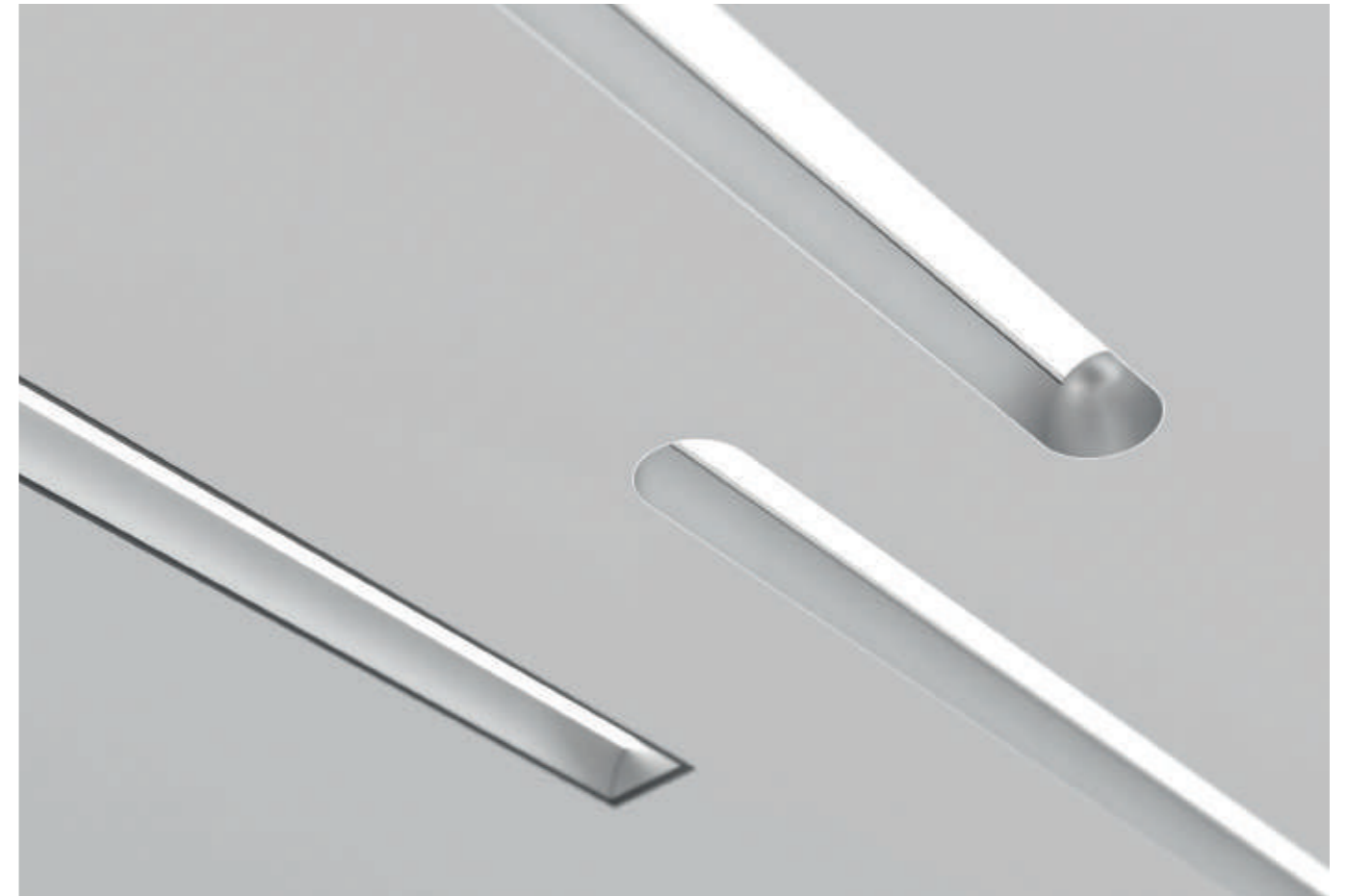

GROOVE zeichnet sich durch ein einzigartiges Design mit leuchtenden Farben aus, das sich durch seine gewölbten Innenbögen vom Gewöhnlichen abhebt. Das Aluminiumprofil und der charakteristische, leicht geschwungene Diffusor prägen die GROOVE-Leuchten.



BEEINDRUCKENDES DESIGN

GROOVE RANDLOS UND EINBAU rhellt mit ihrem stoßfesten Design und dem gebogenen Diffusor große Räume. Die abgerundete Endkappe aus Aluminium fügt sich nahtlos ein und erzeugt die Illusion eines linearen Lichtbandes an der Decke.

GROOVE AUFBAU und **PENDEL** sorgen mit raffinierten Farbkombinationen von Leuchtenkörper und Reflektor einzigartige Lichtstimmungen. Die Lichtfarbe wird dabei gewahrt und der atemberaubende **KORONA-EFFEKT** in den **PROLICHT-FARBEN** sorgen für ein optisches Highlight.

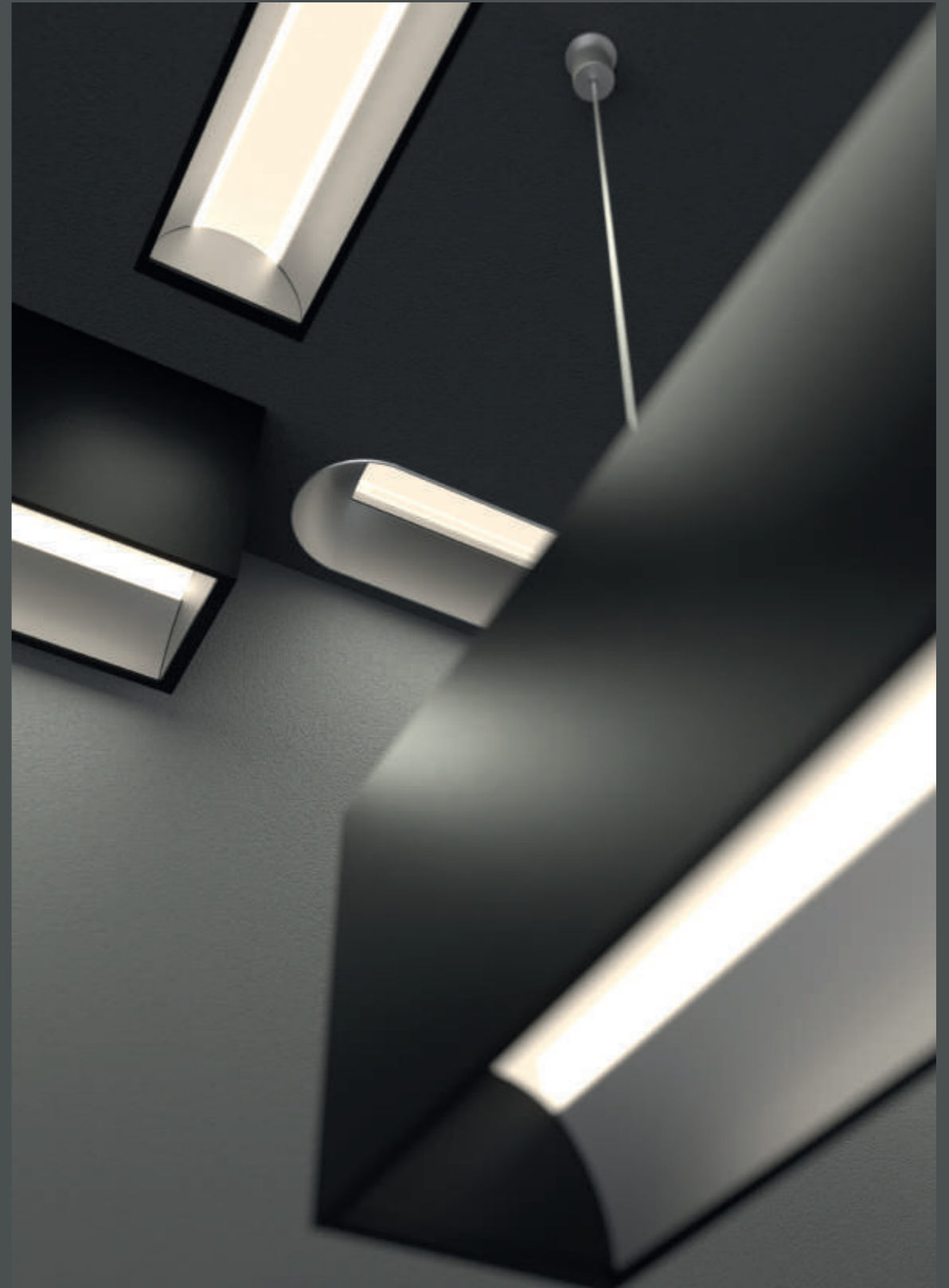



EINZIGARTIGE AUSLEUCHTUNG

Der 40 mm tief eingelassene OPAL-Diffusor von GROOVE sorgt mit seinem markanten Profil und seiner gleichmäßigen Ausleuchtung für hohen Sehkomfort vor allem in Wohnräumen.

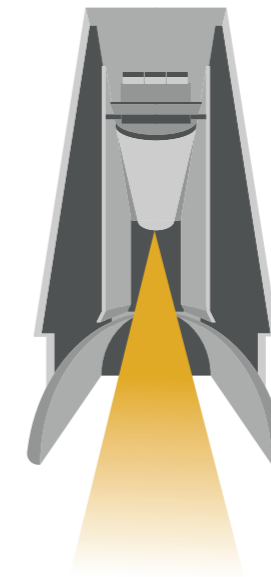

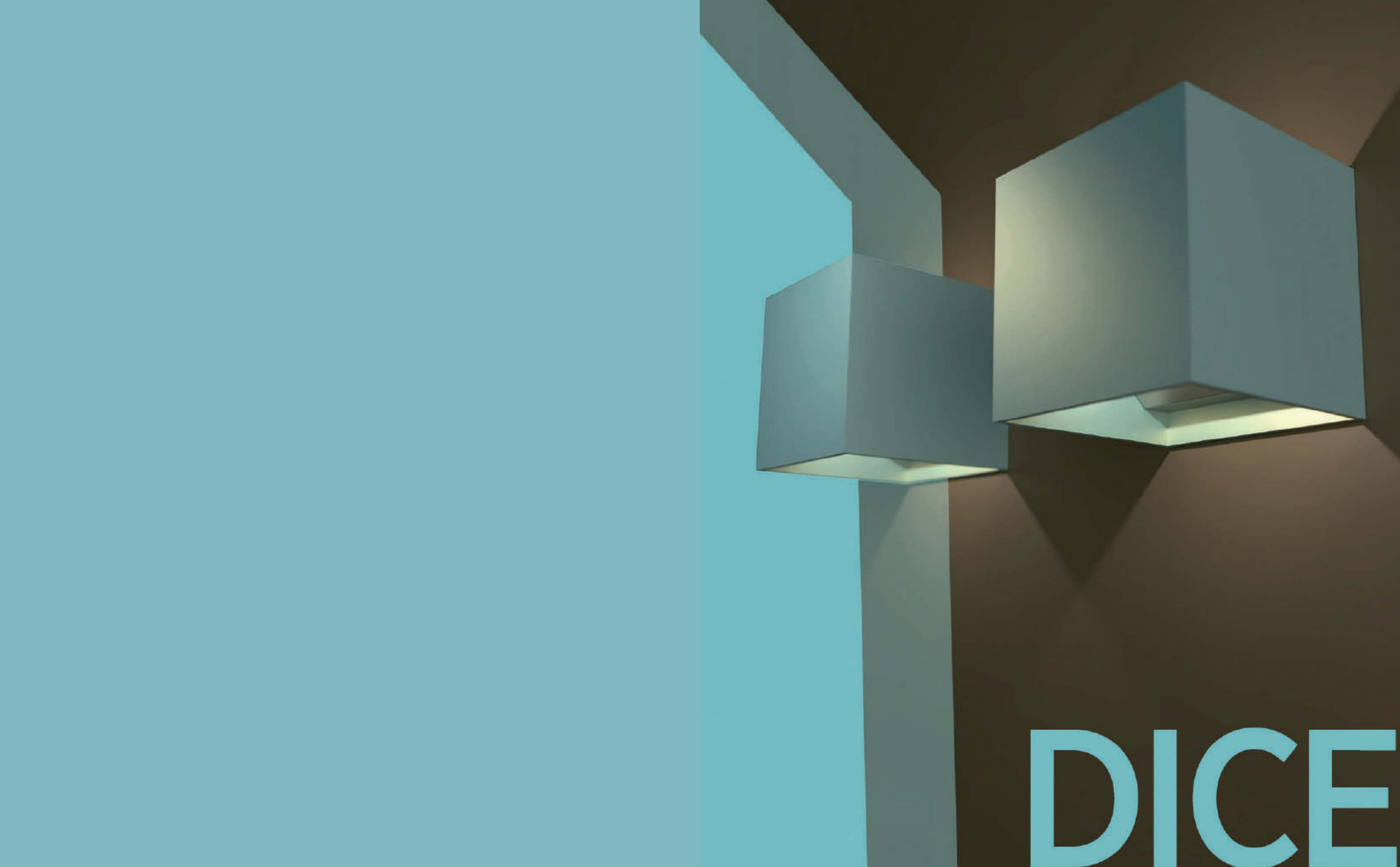

DICE



DICE



DICE hat einen unverwechselbaren Charakter und erzeugt mit streng quadratischen und kubischen Leuchten beeindruckende Lichtstimmungen und dreidimensionale Effekte.



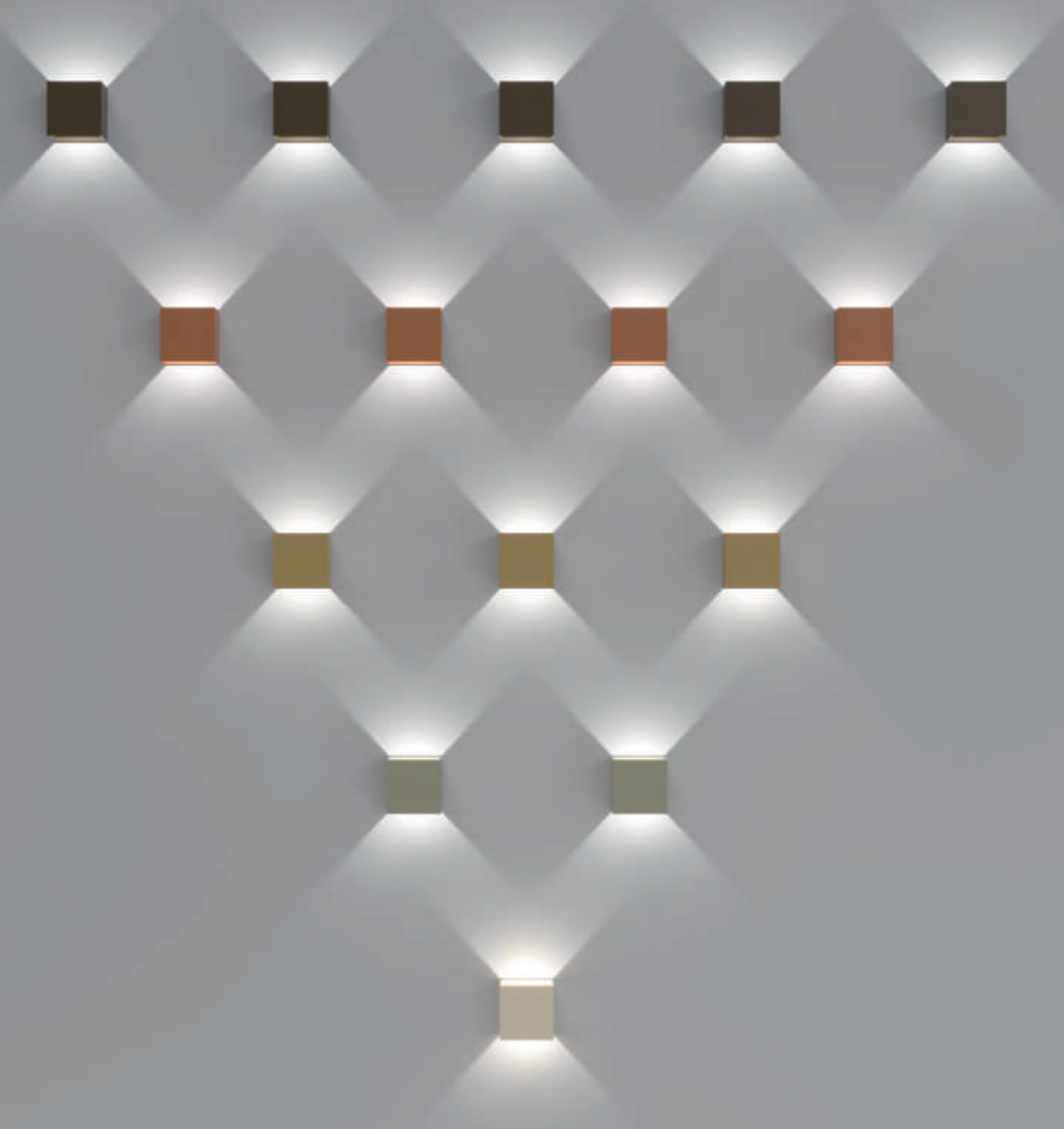

GEOMETRIE UND FARBE

DICE ist ein Quadrat, das einen Kreis umschließt, oder ein Würfel, der einen Zylinder umschließt. Das Design ist einfach, aber wirkungsvoll und detailliert. Jedes Teil kann farblich individuell gestaltet werden, um die Schönheit der geometrischen Elemente der DICE Familie hervorzuheben.



EIN PURISTISCHES ELEMENT FÜR JEDE INNENEINRICHTUNG

An der Wand montiert ist DICE eine atemberaubende Ergänzung für jedes Interieur und ein starkes visuelles Element, das sich für eine Vielzahl von Anwendungen eignet, von zu Hause bis hin zu Restaurants und Hotels.

LICHTLÖSUNGEN

DICE kann für eine Vielzahl von Beleuchtungsanforderungen eingesetzt werden. Mitunter für blendfreies Downlighting, Wandbeleuchtung mit der CAVE Variante oder für indirektes Auf- und Abwärtslicht mit der Wandanbau-Version.

SURFACE



WALL



CAVE WALLWASH



CAVE TRIMLESS

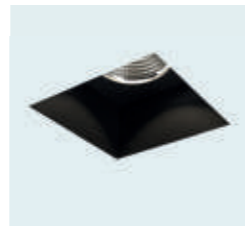



NEVERENDING



NEVERENDING

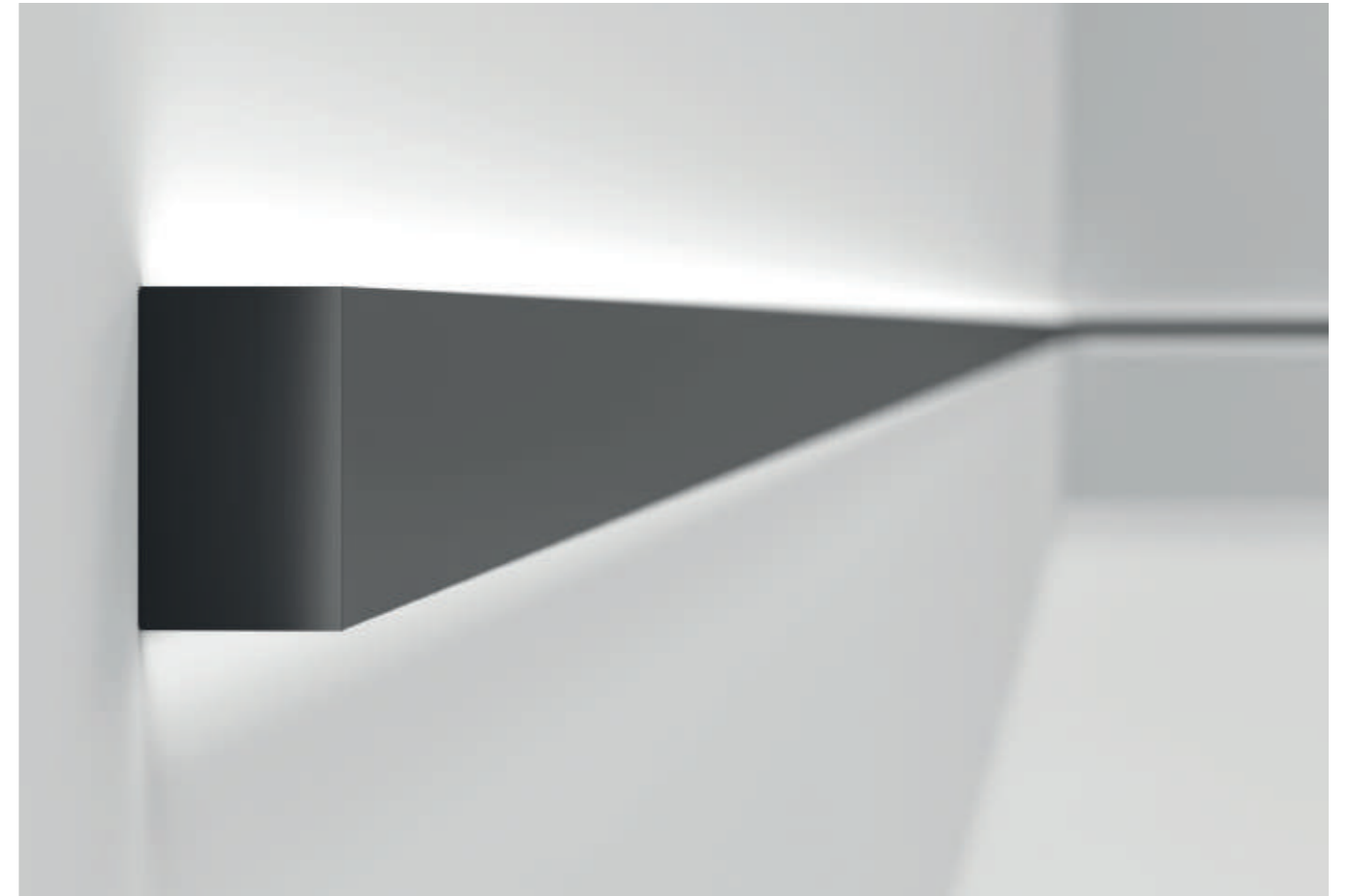

Mit NEVERENDING wird das Licht zu einem architektonischen Element und erhellt gleichzeitig den Raum. Sie erstreckt sich endlos und betont das Volumen und die Geometrie des Raumes, indem sie an der Wand verläuft



EXIT

TO EXHIBITION

TO EXHIBITION



SANFTE INDIREKTE BELEUCHTUNG

Diese an der Wand montierte Leuchte mit direktem und indirektem Lichtaustritt richtet das Licht sowohl nach oben als auch nach unten und erhellt den Raum auf angenehme Weise. Ihre Strahlen werden zu einer minimalistischen und doch faszinierenden indirekten Lichtquelle.



LICHT ZUR WEGWEISUNG

Diese Leuchten eignen sich perfekt für Räume, in denen die Raumhöhe begrenzt ist, sei es durch niedrige Decken oder durch fehlende Stromanschlüsse. NEVERENDING bietet grenzenlose Möglichkeiten für eine maßgeschneiderte Beleuchtung und ist damit die ideale Leuchte, die in jeder Umgebung den Weg weist.



The image features a minimalist interior setting. On the left, a tall, thin black floor lamp stands against a dark grey wall, with a bright yellow vertical stripe running alongside it. The lamp has a simple, horizontal light fixture. To the right, another floor lamp is visible, featuring a large, square, illuminated light fixture with a yellow and black decorative band. The floor is a dark, neutral color. Overlaid on the scene is the text '@WORK' in a large, white, sans-serif font. The '@' symbol is positioned to the left of the 'W', and the 'R' and 'K' are partially cut off on the right edge of the frame.

@WORK

WORK@

@WORK



In Anlehnung an eine klassische Büroleuchte kombiniert @WORK zwei geometrische Formen zu einer ästhetischen und funktionalen Stehleuchte für Arbeitsumgebungen. @WORK ist eine freistehende Büroleuchte mit einem weich geformten, rechteckigen Leuchtenkopf und intelligenter Lichttechnik.

INDIVIDUELLE LEUCHE

Jeder der drei Teile von @WORK - Leuchtenkopf, Standrohr sowie Standfuß kann mit der PROLICHT-Farbpalette individuell gestaltet werden. So entsteht eine sehr individuelle, eigenständige Leuchte mit hohem dekorativem Charakter, die die Unternehmensfarben ergänzt oder einen Kontrast im Raum setzt.





EFFIZIENTES LICHT AM ARBEITSPLATZ

Mit ihrer außergewöhnlich blendfreien Beleuchtung, niedrigen UGR-Werten und hocheffizienter LED-Technologie sorgt die @WORK für einen komfortablen und effizienten Arbeitsplatz. Der Leuchtenkopf verfügt über eine Mikroprismentechnologie für eine verbesserte Entblendung.

SENSO DIM

@WORK kann mit einem eingebauten Sensor, dem SENSO DIM, ausgestattet werden, der automatisch die Anwesenheit von Personen erkennt und das Licht entsprechend einstellt oder die Leuchte tageslichtabhängig dimmt



PI2



PI²

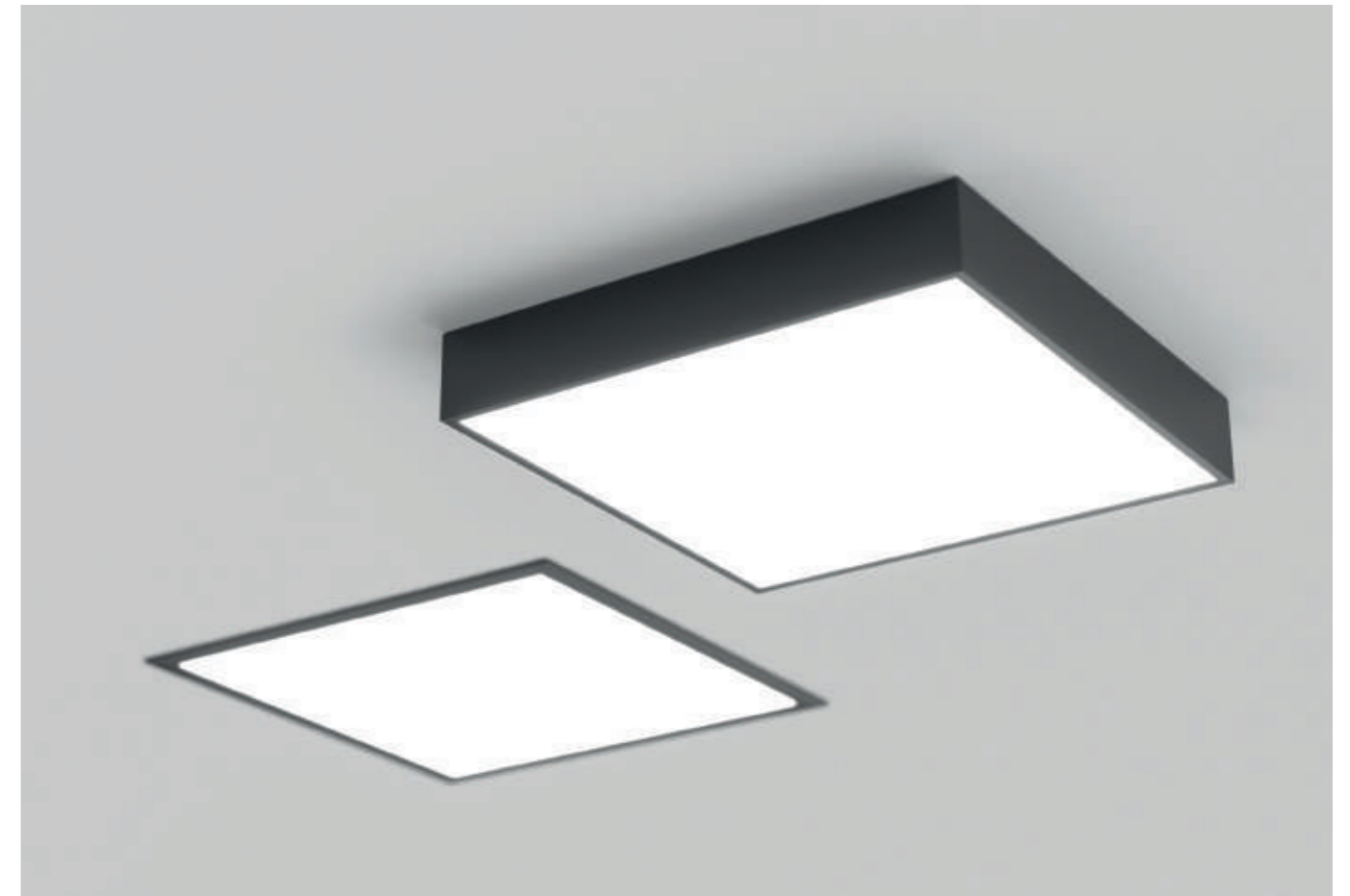

Trotz ihrer einfachen Form ist die PI² vielseitig anwendbar und mit verschiedensten Leistungsdaten erhältlich. Sie kann als Anbauleuchte mit einem ultraflachen Rahmen oder als Einbauleuchte mit dem KORONA FRAME, der in allen PROLICHT FARBEN erhältlich ist, verbaut werden.



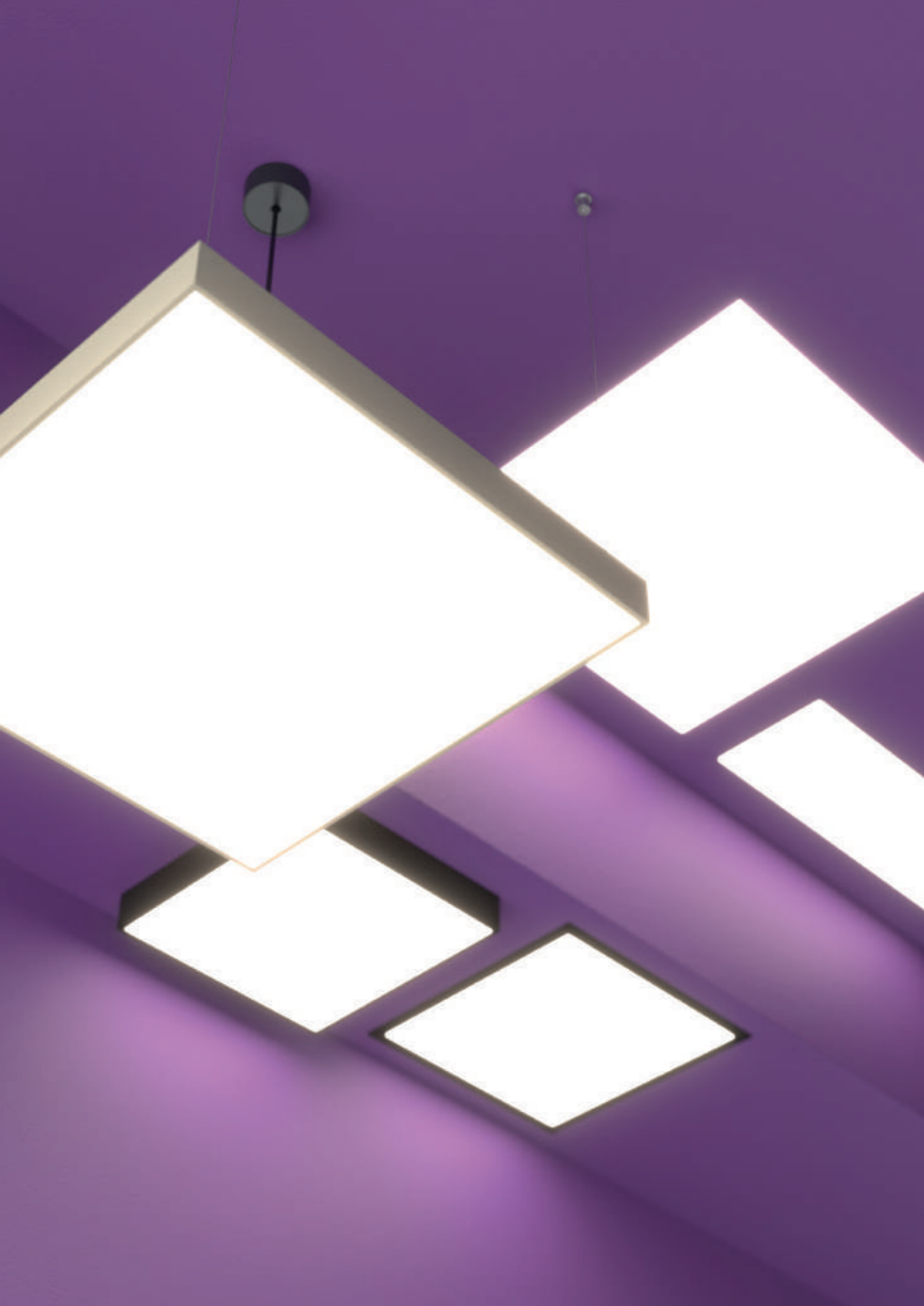

INDIVIDUELLE GESTALTUNG

Die PI² gibt es als Anbauleuchte mit einem ultraschmalen Rahmen oder als Einbauleuchte mit farbigem KORONA FRAME für mehr Sehkomfort. Wählen Sie aus einer der PROLICHT FARBEN für die sichtbare Blende.



GLEICHMÄSSIGE AUSLEUCHTUNG

Das hochwertige Licht der effizienten PCB-LED-Platine und der opale Diffusor sorgen für eine gleichmäßige Lichtverteilung. Das schafft eine einladende Atmosphäre zum Arbeiten und Verweilen.

EDITOR

Filippo Bettinzoli

TECHNICAL SUPPORT

Robert Karacic

VISION, CONTENT, ART**DIRECTION, GRAPHIC****DESIGN AND LAYOUT**

RMN VISUAL STUDIO

RENDERING

MOZING STUDIO

PRINTING

ARTEGRAF SG

VERY SPECIAL THANKS

Salva Baixlaigua

Borja Alcarria

Brian Ginés

Ediciones Simtac

Team Prolicht

IN-PLACE PHOTOGRAPHY

Roland Halbe

Germán Cabo

Eugeni Pons

Rubén P Bescós

Héctor Rubio - Images

Positive

Mayte Piera

Simón García - Arqfoto

Javier Bravo

Adrián Mora

Fran Álvarez

Akito Goto

Christoph Kraneburg

Lichtwerte Frankfurt Gmbh

Aitor Ortiz

Shannon Mcgrath

Christian Flatscher

Armin Kuprian

George Apostolidis

Dominik Berg

ACKNOWLEDGEMENTS

Max Norz

Brandshoot

Drömmeri

Garnica Miguelena

Linadela Interior Design

Bsod Raum

Coronado+Somoza

Silk Gallery

Notaría Salvador García

Guardiola

Mariví Aras Studio

Harris + Kurrle Architekten

Gpy

Mathias Klotz, Santiago De

Chile/Cl + Edgardo Minond

Studiomda

H4a Gessert + Randecker

Generalplaner

Nieto Sobejano Arquitectos

Eep Architekten Zt-Gmbh

Toyo Ito, Tokyo

Mangado Y Asociados

Nieto Sobejano Arquitecto

Ensamble Studio

Mansilla Y Tuñón

Vimarvi Arquitectura

Rodes Arquitectura &

Diseño

Estudio Antonio Salinas

Estudio 2EIL

Cicerone Group

Destudio Arquitectura

Sanjuan Frasquet Archi-
tectos

Gallardo Llopis Arquitectos

Laura Yerpes Estudio

Gallardo Llopis Arquitectos

Estudio Cano

Hotel Torre Del Remei

Bea Portabella

Sede Europastry.

Catalan/Orte

Relojería Corello

Alfons&Damian

Bodegas Lozano

Nicola Tremacoldi

Marcos Catalán

Enhebra

Vic Projects

Bram Restaurante

Enue

Estudihac

Restaurante Ladon Tenerife

Ideas Interiorismo Vivienda

Inhaus

Nideker

Pepe Cabrera

Restaurante Wakame Street

Food

Ruben Muedra

Bosdegas Murviedro

Idai

Vicente Picó

Frutinter

Arquum Arquitectura

Ac Architecture

Antonio Salinas

Murcia Arquitectos

Cerveró Obras

Cosín Estudio

Odone

Moiz

Álvaro Navarro Studio

Vicente Vidal

Rgb Arquitectos

Mariví Aras Estudio

Notaría Salvador García

Guardiola**Estudio 2e11**

Shimizu Corporation

Field Four Design Office

Light Design Inc

Joachim Grothus

Simon Fischbacher

Gonzalo Carro

Ignazio Fernandez

Bieffe

Aedas Singapore

Inhabit Hong Kong

Woods Bagot

Sinclair Knight Merz

Lichthaus Remagen

Ing. Arch. Lubor Sladký

Formstadt

Mandarin Oriental Hotel

Tabernig - Zierl Architekten

Novotel Luxembourg

Aem Lighting

Deakin Gars University

Unilever

Archivo Historico Bilbao

Lichtwerte Frankfurt Gmbh

Dormy Inn



CONTACT

PROLICHT GmbH | Austria
6091 Neu-Götzens | Gewerbepark 9
T +43 5234 33 499 | F + 43 5234 33 499 22
info@prolicht.at | www.prolicht.at

EDITION

March 2024

